

Kitchen. Design & Technology

User manual

Instructions Saphir

FR Utilitaire et instructions de montage

NL Nut en montage-instructies

Table des matières

1 Généralités	2	7 Instructions de montage	21
1.1 Ce que vous trouverez ici	2	7.1 Consignes de sécurité pour l'installateur des meubles de cuisine	21
1.2 Utilisation conforme	2	7.2 Ventilation	21
2 Consignes de sécurité et avertissements	3	7.3 Montage	21
2.1 Pour le raccordement et le fonctionnement	3	7.4 Possibilités variables de montage : montage posé	22
2.2 Pour la table de cuisson en général	3	7.5 Possibilités variables de montage : montage à surface plane	22
2.3 Pour les personnes	4	7.6 Assemblage du système d'évacuation d'air	23
2.4 Explication des symboles et des consignes	5	7.7 Ventilateur de table de cuisson	24
3 Description de l'appareil	6	7.8 Branchement contact de fenêtre / borne de relais	24
3.1 Commande par touches sensibles	7	7.9 Connecteur 6 pôles Raccordement ventilateur	25
3.2 Informations importantes concernant le Slider (champ sensitif)	7	7.10 Branchement électrique	25
4 Utilisation	8	7.11 Caractéristiques techniques	26
4.1 La table de cuisson à induction	8	7.12 Mise en service	26
4.2 Détection de récipient	8	8 Mise hors service, élimination	27
4.3 Limitation de la durée de fonctionnement	8	8.1 Mise hors service	27
4.4 Autres fonctions	8	8.2 Élimination de l'emballage	27
4.5 Protection en cas de surchauffe (induction)	8	8.3 Mise au rebut des appareils hors service	27
4.6 Vaisselle pour table de cuisson à induction	9		
4.7 Conseils pour économiser de l'énergie	9		
4.8 Niveaux de cuisson	9		
4.9 Indicateur de chaleur résiduelle	9		
4.10 Détection permanente de récipient	10		
4.11 Utilisation des touches	10		
4.12 Mettre en marche la table de cuisson et la zone de cuisson	10		
4.13 Arrêter la zone de cuisson	10		
4.14 Arrêter la table de cuisson	10		
4.15 Fonction STOP	11		
4.16 Fonction Rétablissement	11		
4.17 Sécurité Enfants	12		
4.18 Fonction de pontage	12		
4.19 Fonction Gril	13		
4.20 Arrêt automatique (minuterie)	14		
4.21 Minuterie (sablier)	14		
4.22 Pré-cuisson automatique	15		
4.23 Niveau de température de maintien au chaud	15		
4.24 Verrouillage	16		
4.25 Intensité de cuisson « Power »	16		
4.26 Powermanagement	16		
4.27 Utiliser le ventilateur	17		
4.27.1 Mettre en marche et arrêter le ventilateur	17		
4.27.2 Arrêt temporisé du ventilateur	18		
4.27.3 Durée d'arrêt temporisé	18		
5 Nettoyage et entretien	19		
5.1 Table de cuisson vitrocéramique	19		
5.2 Salissures résistantes	19		
5.3 Ventilateur de table de cuisson	19		
6 Que faire en cas de problèmes ?	20		

1 Généralités

1.1 Ce que vous trouverez ici...

Lisez soigneusement les informations portées dans ce manuel avant de mettre votre table de cuisson en service. Vous y trouverez des remarques importantes concernant votre sécurité, l'utilisation, l'entretien et la maintenance de votre appareil qui vous permettront d'en profiter longtemps.

En cas de panne, consultez d'abord le chapitre «Que faire en cas d'anomalie ?». Vous pouvez souvent remédier vous-même aux pannes mineures et économiser ainsi des frais d'intervention inutiles.

Conservez soigneusement cette notice. Remettez-la aux nouveaux propriétaires de l'appareil, pour leur sécurité et leur information.

1.2 Utilisation conforme

La table de cuisson ne doit être utilisée que pour la préparation de repas dans le cadre d'une utilisation domestique et similaire. Les utilisations similaires sont :

- l'utilisation dans les magasins, les bureaux et autres environnements de travail
- l'utilisation dans des entreprises agricoles
- l'utilisation par des clients dans des hôtels, des motels et autres environnements d'habitat typiques
- l'utilisation dans les pensions avec petits-déjeuners
- Ne jamais utiliser l'appareil pour des applications non appropriées et toujours l'utiliser sous surveillance.

2 Consignes de sécurité et avertissements

2.1 Pour le raccordement et le fonctionnement

- Les appareils ont été conçus selon les normes de sécurité en vigueur.
- Le raccordement au secteur, l'entretien et la réparation de l'appareil ne doivent être effectués que par un professionnel agréé, conformément aux standards de sécurité en vigueur. Les travaux effectués de façon non conforme mettent votre sécurité en danger.
- En cas d'endommagement du cordon de cet appareil, celui-ci doit être remplacé par le fabricant ou son Service Après-Vente, ou par une personne similaire qualifiée, afin d'éviter tout risque de danger.
- Ne pas faire fonctionner l'appareil via une minuterie externe ou une commande à distance externe.

2.2 Pour la table de cuisson en général

- La table à induction réagissant très rapidement à une intensité de cuisson élevée, ne pas la laisser sans surveillance !
- Pendant la cuisson, prenez garde à la montée en température très rapide des zones de cuisson. Éviter de chauffer des récipients à vide (danger de surchauffe des récipients !).
- Ne jamais placer de récipients ou de poêles vides sur une zone de cuisson activée.
- Attention lors de l'utilisation de récipients bain-marie. Les récipients bain-marie peuvent chauffer à vide, sans aucun avertissement ! Ceci endommage le récipient et la table de cuisson. Dans ce cas, la responsabilité du fabricant ne pourra être engagée !
- Après l'utilisation, arrêter la zone de cuisson impérativement avec la touche Moins et non uniquement par la détection du récipient de cuisson.
- Les graisses et les huiles surchauffées peuvent s'enflammer spontanément. Ne pas préparer de mets ou de plats avec de l'huile ou de la graisse sans surveillance. Ne jamais éteindre de l'huile ou de la graisse enflammée avec de l'eau ! Arrêter l'appareil et recouvrir les flammes avec précaution, p.ex. à l'aide d'un couvercle ou d'une couverture extinctrice.

- La surface en vitrocéramique est très résistante. Évitez toutefois d'y faire tomber des objets durs. Les impacts en forme de point peuvent entraîner la rupture de la table de cuisson.
- Risque de choc électrique en cas de cassures, de fissures ou d'autres endommagements de la vitrocéramique. Mettre aussitôt l'appareil hors service. Couper immédiatement le fusible domestique et appeler le Service Après-Vente.
- S'il n'est plus possible d'arrêter la table de cuisson (touches sensibles défectueuses), couper immédiatement le fusible domestique et appeler le Service Après-Vente.
- Attention en travaillant avec des appareils ménagers ! Ne jamais poser les câbles à proximité des zones de cuisson chaudes.
- Risque d'incendie : ne jamais entreposer des objets sur la table de cuisson.
- Ne jamais utiliser la table de cuisson vitrocéramique pour y déposer des objets.
- Ne pas déposer de feuille d'aluminium ou de film plastique sur les zones de cuisson. Éloigner de la zone de cuisson chaude tout ce qui risque de fondre, p. ex. objets ou films en plastique, sucre et mets contenant beaucoup de sucre. Du sucre renversé sur la plaque vitrocéramique doit être retiré immédiatement, tant qu'il est chaud et ce, avec un grattoir spécial verre, afin d'éviter tout endommagement de la table de cuisson.
- Ne jamais déposer d'objets métalliques (récipients, couverts, couvercle de ventilateur, etc.) sur la table de cuisson à induction, parce qu'ils risquent de devenir brûlants. Risque de brûlures !
- Ne jamais déposer directement sous la table de cuisson, des objets sensibles au feu, facilement inflammables ou déformables.
- Des objets métalliques portés sur le corps peuvent, à proximité immédiate de la table à induction, devenir chauds. Attention, risque de brûlures. Cette mise en garde ne concerne pas les objets non magnétisables, tels que bagues en or ou en argent.
- Ne jamais faire chauffer des boîtes de conserves fermées, ni d'emballages stratifiés sur les zones de cuisson. L'alimentation en énergie pourrait les faire éclater !
- Maintenir les touches sensibles propres, car des salissures sur l'appareil pourraient être détectées comme effleurement d'un doigt. Ne jamais poser d'objets (ustensiles de cuisine, torchons, etc.) sur les touches sensibles !

- Au cas où les aliments déborderaient sur les touches sensibles, nous conseillons d'actionner la touche Arrêt !
- Ne pas placer les récipients et les poêles à proximité des touches sensibles ni en recouvrir ces dernières. Dans ce cas, l'appareil s'arrête automatiquement.
- Placer toujours le récipient de cuisson au milieu de la zone de cuisson.
- Utiliser si possible les récipients de grande taille sur les zones de cuisson arrière, afin que les touches sensibles ne soient pas trop chauffées (surchauffe Touch-Control ; message d'erreur E2, coupure du Touch-Control).
- En cas de présence d'animaux capables d'atteindre la table de cuisson, activer la sécurité enfants.
- Ne jamais utiliser la table de cuisson à induction lorsque le four encastré est en mode pyrolyse.
- La table de cuisson en vitrocéramique ne doit, en aucun cas, être nettoyée avec un appareil à vapeur ou avec un ustensile similaire !
- Veiller à ne pas déposer d'objets (p. ex. chiffon) à proximité immédiate de l'évacuation de la table de cuisson. Ces objets pourraient être aspirés par le flux d'air. De manière générale, maintenir les liquides et petits objets à l'écart de l'appareil.
- Ne jamais utiliser l'appareil sans filtre à graisses mis en place.
- Les filtres à graisse encrassés représentent un risque d'incendie !
- Les fritures ne sont autorisées que sous surveillance permanente, le flambage est interdit !
- En cas d'utilisation de foyers à cheminée utilisés avec du bois, du charbon, du gaz ou du mazout, veiller à une ventilation suffisante. La dépression maximum admissible, engendrée par la hotte d'aspiration dans le local où se trouve le foyer à cheminée, ne doit pas dépasser 4 Pa (0,04 mbar) sous peine de risque d'empoisonnement.
- Les vapeurs de cuisson dégagent de l'humidité supplémentaire dans l'air ambiant.
- En mode « Recyclage d'air », cette humidité des vapeurs de cuisson n'est que très peu éliminée. C'est pourquoi il faut toujours veiller à un apport suffisant d'air frais, p. ex. grâce à une fenêtre ouverte ou une ventilation des pièces.
- Assurer en permanence un climat intérieur normal et agréable (entre 45 et 60 % d'humidité).
- Après chaque utilisation en mode « Recyclage d'air », actionner l'aspiration de plan de cuisson pendant env. 20 minute à niveau bas ou activer la fonction automatique de ventilation temporisée.

2.3 Pour les personnes

- Ces appareils peuvent être utilisés par des enfants âgés de plus de 8 ans et par des personnes avec des capacités physiques, sensorielles ou mentales réduites ou des personnes manquant d'expérience et/ou de connaissances, à condition qu'elles soient surveillées ou initiées concernant l'utilisation en toute sécurité de l'appareil et qu'elles aient bien compris les dangers en résultant. Il est interdit aux enfants de jouer avec l'appareil. Le nettoyage et l'entretien par l'utilisateur ne doivent pas être effectués par des enfants, à moins qu'ils le fassent sous surveillance.
- Les surfaces des plaques de cuisson et des éléments thermiques sont brûlantes pendant le fonctionnement. Il convient donc de tenir les enfants éloignés.
- Seuls des grilles de protection ou recouvrements pour tables de cuisson proposés par le fabricant de la table de cuisson ou les grilles de protection ou recouvrements pour tables de cuisson cités par le fabricant dans le manuel de service peuvent être utilisés. L'utilisation de grilles ou de recouvrements inadaptés peut entraîner des accidents.
- Les personnes portant un pacemaker ou une pompe à insuline doivent s'assurer que la table à induction n'entrave pas le bon fonctionnement de leurs implants (la plage de fréquence de la table à induction se situe entre 20 et 50 kHz).

2.4 Explication des symboles et des consignes

L'appareil a été fabriqué selon l'état actuel de la technique. Cependant, les machines recèlent toujours des risques qu'il n'est pas possible d'exclure en matière de construction.

Afin d'assurer à l'utilisateur une sécurité suffisante, des consignes de sécurité sont prescrites en plus ; ces consignes sont identifiées par les marquages de texte décrits ci-après.

Seul le respect de ces consignes permet de garantir une sécurité suffisante lors de l'utilisation.

Les passages de texte marqués ont des significations différentes :

	<p>DANGER Remarque qui attire l'attention sur un danger menaçant dont les conséquences possibles sont la mort ou de très graves blessures.</p>
	<p>PRUDENCE Remarque qui attire l'attention sur une situation potentiellement dangereuse dont les conséquences possibles sont la mort ou de très graves blessures.</p>
	<p>ATTENTION Remarque qui attire l'attention sur une situation dangereuse dont les conséquences possibles sont de légères blessures ou l'endommagement de l'appareil.</p>
	<p>REMARQUE Remarque dont le respect facilite l'utilisation de l'appareil.</p>

En outre, les symboles de danger suivants marquent certains passages de texte :

	<p>ATTENTION - ÉNERGIE ÉLECTRIQUE ! DANGER DE MORT ! Ce symbole est apposé à proximité de composants sous tension. Les couvercles munis de ce symbole doivent être retirés uniquement par un électricien qualifié.</p>
	<p>PRUDENCE SURFACES BRÛLANTES ! Ce symbole est apposé sur des surfaces qui deviennent brûlantes. Danger de graves brûlures ou échaudures. Les surfaces peuvent encore être brûlantes, même après que l'appareil est coupé.</p>
	<p>PRESCRIPTIONS D'UTILISATION POUR LA MANIPULATION DE COMPOSANTS ET ENSEMBLES (ESD) SENSIBLES À L'ÉLECTRICITÉ STATIQUE. Les couvercles sur lesquels sont apposés ce symbole recouvrent des composants et ensembles sensibles à l'électricité statique. Éviter impérativement tout contact avec les connexions, circuits et broches de composants. Seul un personnel disposant de connaissances dans le domaine des ESD est autorisé à intervenir sur ces composants !</p>

3 Description de l'appareil

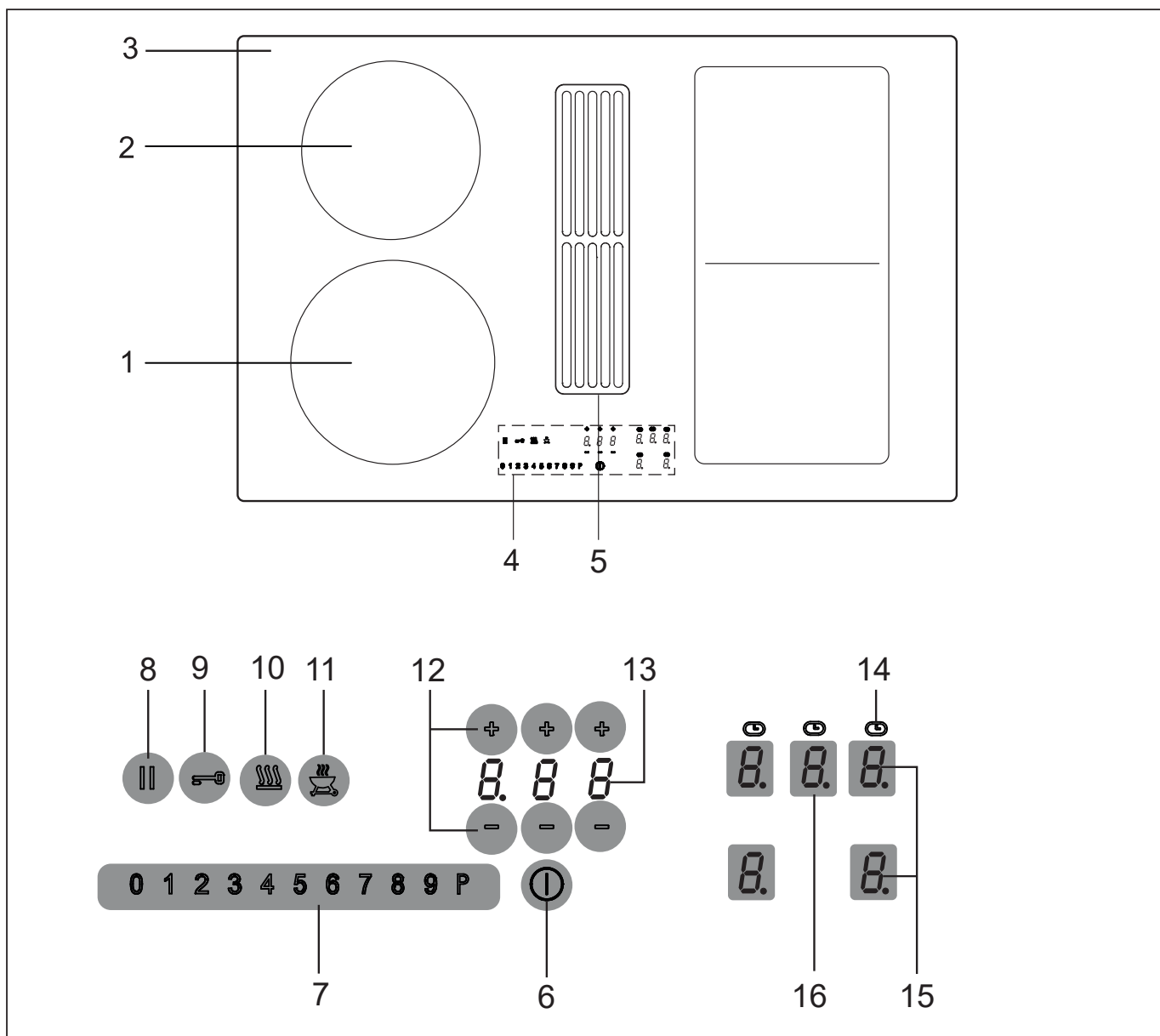

Le décor peut être différent de celui illustré.

1. Zone de cuisson à induction avant
2. Zone de cuisson à induction arrière
3. Table de cuisson vitrocéramique
4. Panneau de commande Touch Control
5. Ventilateur
6. Touche Marche/Arrêt (table de cuisson)
7. Champ sensitif
8. Touche STOP (fonction Pause)
9. Touche de verrouillage
10. Touche maintien au chaud

11. Touche grill
12. Touche Moins/Plus minuterie
13. Affichage minuterie
14. Affichage minuterie zone de cuisson
15. Affichage niveau de cuisson
16. Affichage ventilateur

**REMARQUE**

La plupart des touches représentées ici ne sont visibles qu'après la mise en marche de la table de cuisson.

3.1 Commande par touches sensibles

La commande de la table vitrocéramique se fait via les touches sensibles Touch-Control. Les touches sensibles fonctionnent de la manière suivante : effleurez brièvement, avec la pointe du doigt, un symbole sur la surface vitrocéramique. Chaque appui correctement effectué est confirmé par un signal sonore. Par la suite, la touche sensible Touch-Control est appelée « touche ».

Détection permanente de récipient

Si la table de cuisson dispose d'une fonction de détection permanente de récipient, un niveau de cuisson ne pourra être enclenchée via le champ sensitif qu'après détection d'un récipient sur la zone de cuisson et lorsque l'indicateur du niveau de cuisson indique 0.

Touche Marche/Arrêt (1) (6)

Avec cette touche, toute la table de cuisson est mise en marche ou arrêtée.

Il s'agit du commutateur principal.

L'intensité de cuisson Power du champ sensitif

(1 2 3 4 5 6 7 8) (P) (7)

L'intensité de cuisson Power fournit une puissance supplémentaire aux zones de cuisson à induction.

Touche STOP || (8)

Le déroulement de la cuisson peut être interrompu momentanément à l'aide de la fonction STOP.

Fonction Rétablissement || (8)

Après une coupure involontaire de la table de cuisson, le dernier réglage peut être rétabli.

Touche de verrouillage (9)

La touche de verrouillage permet de bloquer les touches.

Touche Maintien au chaud (10)

Pour maintenir au chaud

Touche Gril (11)

Fonction Gril avec une plaque de gril pour induction.

Touche Moins - / Touche Plus + (12)

Ces touches permettent le réglage de la minuterie et de la coupure automatique des zones de cuisson ainsi que la fonction automatique de ventilation temporisée.

Symboles (14)

⌚ Fonction Minuterie, arrêt automatique

Affichage des niveaux de cuisson 8 (15)

L'affichage indique le niveau de cuisson sélectionné, ou :

H Chaleur résiduelle
 P Intensité de cuisson Power
 U Détection de récipient
 A Précuisson automatique
 || Fonction Stop
 L Sécurité Enfants
 D Fonction de pontage
 Fonction Gril
 42 °C / 70 °C / 94 °C Niveaux de maintien de température

Affichage Ventilateur (16)

L'affichage indique le niveau de cuisson sélectionné, ou :

A Mode automatique
 [..... Remplacement du filtre à charbon actif

3.2 Informations importantes concernant le Slider (champ sensitif)

Le Slider fonctionne toujours comme les touches sensibles, avec la seule différence, que le doigt peut être posé sur la surface vitrocéramique, puis être déplacé. Le champ sensitif détecte ce déplacement et augmente ou diminue la valeur affichée (niveau de cuisson) en fonction du déplacement.

Le terme Slider [de l'anglais slide = coulisser, faire glisser] sera désigné champ sensitif ci-après dans ce manuel.

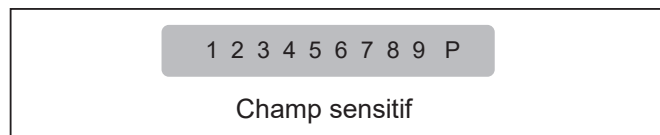

A quoi devez-vous veiller pendant l'utilisation ?

Le doigt ne devrait pas être posé à plat sur la surface vitrocéramique, afin de ne pas déclencher les touches/champs sensitifs à proximité immédiate.

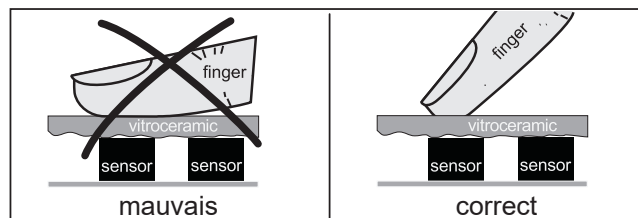

Effleurer le champ sensitif ou déplacer le doigt posé

En effleurant le champ sensitif avec le doigt, la valeur affichée (niveau de cuisson) change pas à pas.

Lorsque le doigt est posé sur le champ sensitif, puis déplacé vers la gauche ou la droite, la valeur affichée change en continu.

Plus le déplacement est rapide, plus la valeur affichée change vite.

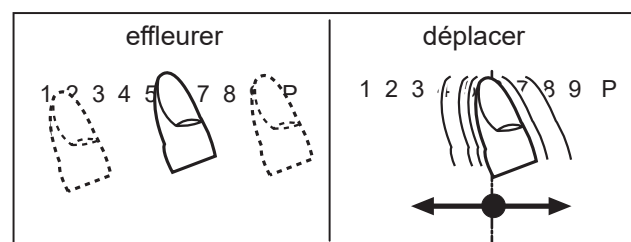

4 Utilisation

4.1 La table de cuisson à induction

La table de cuisson est composée de zones de cuisson à induction. Une bobine à induction, située sous la surface vitrocéramique, génère un champ électromagnétique alternatif qui pénètre la vitrocéramique et induit dans le fond des récipients un courant produisant de la chaleur.

Dans le cas des zones de cuisson à induction, la chaleur n'est plus produite par un élément chauffant et transmise à l'aliment via le récipient ; la chaleur nécessaire est produite directement dans le récipient par les courants d'induction.

Avantages de la table à induction

- Une cuisine peu consommatrice d'énergie, grâce à la transmission directe de l'énergie au récipient (vaisselle adéquate en matériau(x) magnétisable(s) indispensable)
- Sécurité accrue, l'énergie n'étant transmise que lorsque le récipient est en place sur la zone de cuisson
- Transmission à haut rendement d'énergie entre la zone de cuisson à induction et le fond du récipient,
- Montée en température très rapide
- Le danger de brûlures est réduit puisque la table de cuisson ne chauffe que sous l'action du récipient, les aliments qui débordent ne sont pas carbonisés
- Réglage rapide extrêmement précis de l'alimentation en énergie.

4.2 Détection de récipient

Si aucun récipient n'est posé sur la zone de cuisson en marche, ou si le récipient est trop petit, la transmission d'énergie n'a pas lieu. Ceci est signalé par un  clignotant dans l'affichage du niveau de cuisson.

Lorsqu'un récipient adapté est posé sur la zone de cuisson, la zone chauffe au niveau de cuisson sélectionné et l'affichage s'allume. L'alimentation en énergie est interrompue, lorsque le récipient de cuisson est retiré ; l'affichage du niveau de cuisson indique un  clignotant. Si l'on pose sur la zone de cuisson des récipients ou des poêles de taille petite mais suffisante pour déclencher la détection des récipients, la zone ne fournira que l'énergie correspondant à leur diamètre respectif.

Remarque

La détection permanente de récipient reconnaît sur quelle zone de cuisson est placé un récipient et indique 0 dans l'affichage de niveau de cuisson correspondant.

Limites de la détection du récipient

Diamètre des zones de cuisson (mm)	Diamètre minimum recommandé du fond du récipient (mm)
180	145
210	145
220x190	115

Le diamètre du fond du récipient de cuisson ne doit pas être inférieur à une certaine valeur, car sinon, l'induction ne sera pas activée. Toujours placer le récipient au centre de la zone de cuisson pour obtenir la plus grande efficacité.

Important : En fonction de la qualité de la casserole, le diamètre minimum nécessaire peut varier pour activer la détection du récipient de cuisson !

4.3 Limitation de la durée de fonctionnement

La table de cuisson à induction possède une limitation automatique de la durée de fonctionnement.

La durée de fonctionnement en continu de chacune des zones de cuisson dépend du niveau de cuisson sélectionné (voir tableau).

Condition : pas de modification de réglage au niveau de la zone de cuisson pendant la durée de fonctionnement.

Lorsque la limitation de la durée de fonctionnement a déclenché, la zone de cuisson est arrêtée, un bref signal sonore retentit et un H est indiqué dans l'affichage.

L'arrêt automatique est prioritaire à la limitation de fonctionnement, c'est-à-dire, la zone de cuisson est arrêtée quand le temps de l'arrêt automatique est écoulé (p. ex. : arrêt automatique possible à 99 minutes et en position de cuisson 9).

Limitation de la durée de fonctionnement

Niveau de cuisson sélectionné	Limitation de la durée de fonctionnement en min.
	120
1	516
2	402
3	318
4	258
5	210
6	138
7	138
8	108
9	90
P	10

4.4 Autres fonctions

Lorsque vous actionnez simultanément deux ou plusieurs touches sensibles – ce qui peut être le cas, par exemple, lorsque vous posez un récipient sur une touche – celles-ci ne répondent pas.

Le symbole Er03 clignote et un signal sonore, limité dans le temps, retentit. L'arrêt se fait après quelques secondes. Retirer l'objet posé sur les touches sensibles.

Pour effacer le symbole Er03, appuyer sur la même touche ou arrêter et remettre en marche la table de cuisson.

4.5 Protection en cas de surchauffe (induction)

En cas d'utilisation prolongée de la table de cuisson à pleine puissance et lorsque la température ambiante est élevée, il peut arriver que l'électronique ne soit plus suffisamment refroidie.

Afin de ne pas atteindre des températures excessives au niveau de l'électronique, la puissance de la zone de cuisson se réduit automatiquement, si besoin est. Si, en cas d'utilisation normale de la table de cuisson et à température ambiante normale, E2 s'affiche fréquemment, la ventilation est certainement insuffisante.

L'absence d'ouvertures de ventilation dans le meuble peut en être la cause. Vérifier l'encastrement, le cas échéant (voir chapitre Ventilation).

4.6 Vaisselle pour table de cuisson à induction

Le récipient utilisé avec la table à induction doit être en métal, avoir des propriétés magnétiques et posséder un fond de taille suffisante.

N'utilisez que des récipients possédant un fond convenant à l'induction.

Récipients appropriés	Récipients non appropriés
Récipients en acier émaillé à fond épais	Récipients en cuivre, acier inox, aluminium, verre réfractaire, bois, céramique ou terre cuite
Récipients en fonte à fond émaillé	
Récipients en acier inox à couches composites, ferrite inox ou aluminium à fond spécial	

Pour savoir si un récipient convient :

Faites le test décrit ci-dessous ou assurez-vous que votre récipient porte bien la mention «compatible induction».

Test à l'aimant :

Approchez du fond de votre récipient l'aimant. S'il est attiré, vous pouvez utiliser le récipient en question sur la table à induction.



Remarque :

Les récipients «induction» proposés par certains fabricants peuvent émettre des bruits pendant l'utilisation; ces bruits sont dus à la conception des récipients.

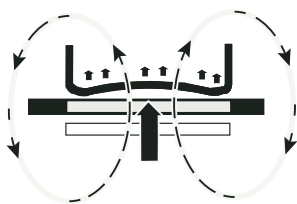

Mauvais : le fond de l'ustensile de cuisson est bombé. L'électronique ne peut pas détecter correctement la température.

4.7 Conseils pour économiser de l'énergie

Vous trouvez, ci-après, quelques conseils importants concernant l'utilisation économique et efficace de votre nouvelle table de cuisson à induction et les ustensiles de cuisson adaptés.

- Le diamètre du fond du récipient devrait correspondre à celui de la zone de cuisson.
- Veillez au moment de l'achat de récipients au diamètre du fond ; parfois les indications données par le fabricant correspondent au diamètre du bord supérieur. Ce dernier est souvent plus grand que le fond du récipient.
- Les autocuiseurs sont particulièrement économiques en terme de temps de cuisson et de consommation d'énergie, grâce à leur fermeture hermétique et la surpression de vapeur à l'intérieur du récipient. Les temps de cuisson rapides protègent les vitamines.
- Veiller toujours à une quantité suffisante de liquide dans l'autocuiseur ; celui-ci et la zone de cuisson pourraient être endommagés par la surchauffe d'une récipient vide.
- Dans la mesure du possible, toujours fermer les récipients à l'aide d'un couvercle adapté.
- Utiliser de préférence un récipient de taille bien adaptée à la quantité des aliments à cuire. Un récipient trop grand avec peu d'aliments nécessite beaucoup d'énergie.

4.8 Niveaux de cuisson

La puissance de chauffe des zones de cuisson peut être réglée sur plusieurs niveaux. Le tableau vous indique des exemples de cuisson dans les différents niveaux.

Niveau de cuisson	Indiqué pour
0	Position Arrêt, utilisation de la chaleur résiduelle
1	Faire fondre 42°C
2	Maintenir au chaud 70°C
3	Mijoter à feu doux 94°C
1-2	Continuer la cuisson de petites quantités
3	Continuer la cuisson
4-5	Continuer la cuisson de quantités importantes, terminer de rôtir de gros morceaux de viande
6	Rôtir, préparer un roux
7-8	Rôtir
9	Démarrer la cuisson, saisir, rôtir
P	Intensité de cuisson Power (puissance max.)

Pour les récipients sans couvercle, la sélection d'un niveau de cuisson plus élevé peut s'avérer nécessaire.

4.9 Indicateur de chaleur résiduelle H

La table de cuisson est équipée d'un indicateur de chaleur résiduelle H. Tant que le H reste allumé, une fois la zone de cuisson arrêtée, la chaleur résiduelle peut être utilisée pour faire fondre ou pour maintenir les plats au chaud. Une fois la lettre H éteinte, la zone de cuisson peut encore être chaude. Risque de brûlures !

Pour une zone de cuisson à induction, la vitrocéramique ne chauffe pas directement, mais uniquement par la montée en température du récipient.

4.10 Détection permanente de récipient

Si la table de cuisson dispose d'une fonction de détection permanente de récipient, une intensité de cuisson ne pourra être enclenchée via le champ sensitif qu'après détection d'un récipient sur la zone de cuisson et lorsque l'affichage d'intensité de cuisson indique 0.

4.11 Utilisation des touches

Dans la commande décrite ici, l'appui d'une touche de sélection doit être suivi par l'appui d'une autre touche. L'appui de la touche suivante doit toujours avoir lieu sous 10 secondes, dans le cas contraire, la sélection s'efface.

4.12 Mettre en marche la table de cuisson et la zone de cuisson

- Appuyer sur la touche Marche/Arrêt (1 s env.) jusqu'à ce que les affichages des niveaux de cuisson indiquent 0 et un bref signal sonore retentisse.. La commande est prête à fonctionner. La détection permanente de récipient reconnaît sur quelle zone de cuisson est placé un récipient et indique 0 dans l'affichage de niveau de cuisson correspondant.
- Pour sélectionner une zone de cuisson, actionner l'indicateur du niveau de cuisson (comme touche). Le point de disponibilité de la zone sélectionnée s'allume.
- Tout de suite après, actionner le champ sensitif (123456789P). Un niveau de cuisson est enclenché.
 ● (456789P).....à gauche niveau de cuisson 0.
 (1234) ● (89P).....au centre niveau de cuisson 5.
 (12345678) ● (P).....à droite position de cuisson P*
 Voir paragraphe « Informations importantes concernant le Slider (champ sensitif) »
 Pour modifier le niveau de cuisson ou pour enclencher une autre zone de cuisson, actionner le champ sensitif (123456789P) correspondant.
 Important ! Le point de disponibilité correspondant doit être allumé !
- Poser, tout de suite après, un récipient de cuisson adapté sur la zone de cuisson. La détection du récipient de cuisson active la bobine d'induction Le récipient chauffe.
 Tant qu'il n'y a pas de récipient posé sur la zone de cuisson, l'affichage alterne entre le niveau de cuisson réglé et le symbole . Pour des raisons de sécurité, sans récipient posé, la zone de cuisson est arrêtée automatiquement après 10 minutes.
 Respecter les indications données au chapitre « Détection de récipient ».

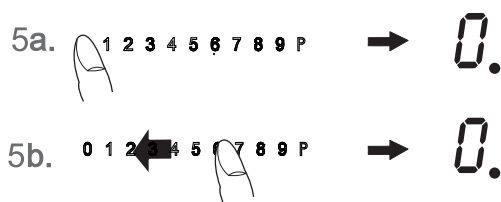
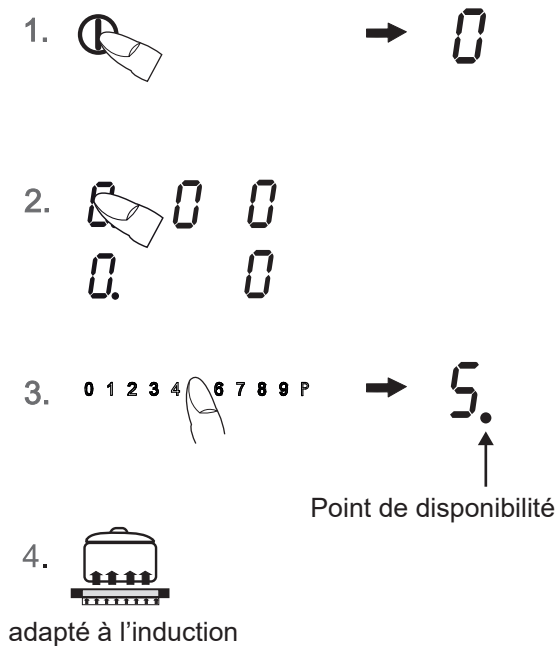

4.13 Arrêter la zone de cuisson

Pour sélectionner une zone de cuisson, actionner l'indicateur du niveau de cuisson (comme touche). Le point de disponibilité de la zone de cuisson sélectionnée doit être allumé.

- a) Actionner le champ sensitif (456789P) tout à gauche ou
 b) déplacer le doigt posé sur le champ sensitif (1589P) vers la gauche, pour réduire le niveau de cuisson jusqu'à 0.

4.14 Arrêter la table de cuisson

- Actionner la touche Marche/Arrêt de table de cuisson (1). La table de cuisson s'éteint, indépendamment de son réglage.

Remarque :

Lorsque toutes les zones de cuisson sont arrêtées manuellement (niveau de cuisson 0) et qu'ensuite aucune touche/aucun champ sensitif n'est actionné(e) par la suite, la table de cuisson s'arrêtera automatiquement après 10 secondes.

* L'intensité de cuisson Power est immédiatement activé. Voir paragraphe L'intensité de cuisson Power.

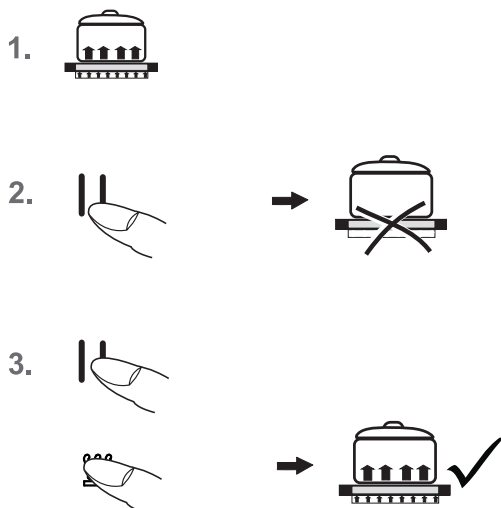

4.15 Fonction STOP ||

Le déroulement de la cuisson peut être interrompu momentanément à l'aide de la fonction STOP, p.ex. lorsque quelqu'un sonne à la porte. Pour continuer la cuisson avec les mêmes positions de cuisson, la fonction STOP doit être annulée. Une minuterie programmée sera arrêtée et continuera ensuite à décompter.

Pour des raisons de sécurité, la disponibilité de cette fonction est limitée à 10 minutes. Ce délai dépassé, la table de cuisson s'éteint.

1. Les récipients de cuisson sont posés sur les zones de cuisson et les positions de cuisson souhaitées sont réglées.
2. Activer la touche STOP ||. Le symbole de pause || s'allume à la place de la zone de cuisson sélectionnée.
3. L'interruption sera terminée, lorsque d'abord la touche STOP || sera actionnée, puis ensuite n'importe quelle autre touche (à l'exception de la touche Marche/Arrêt).
L'appui sur la deuxième touche doit être effectué sous 10 secondes, sinon la table de cuisson s'arrête.

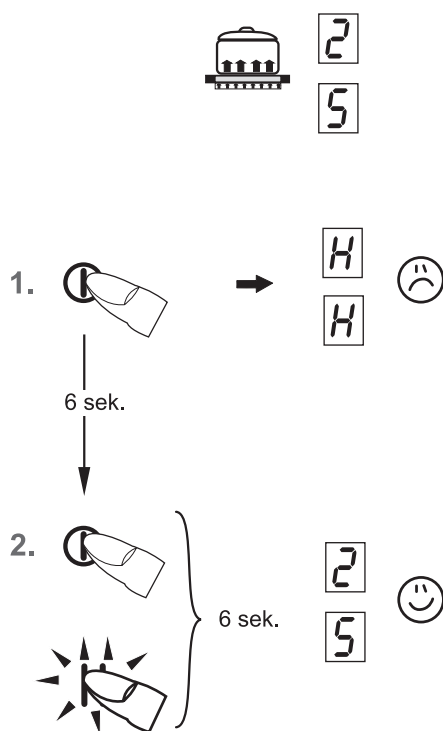

4.16 Fonction Rétablissement || (fonction de rétablissement)

Après une coupure involontaire de la table de cuisson, le dernier réglage peut être rétabli.

La fonction Rétablissement ne fonctionne que si au moins une zone de cuisson est activée.









1. La table de cuisson a été désactivée involontairement avec la touche Marche/Arrêt ①.
Actionner de nouveau la touche Marche/Arrêt ① pendant un délai de 6 secondes après l'arrêt.
La touche Stop clignote.
2. Actionner ensuite immédiatement la touche STOP ||.
Les positions de cuisson d'origine sont alors rétablies.
La cuisson se poursuit.

Seront rétablies

- Les positions de cuisson de toutes les zones de cuisson
- Les minutes et les secondes des minuteries programmées des zones de cuisson correspondantes
- Précuisson automatique
- L'intensité de cuisson Power

Ne seront pas rétablies

- Le compteur de la limitation de durée de fonctionnement (le système recommence à compter à partir de 0)

1. 
2.  3 s env.
3.  → 
4. 
5.  3 s env.
6.  → 

4.17 Sécurité Enfants

La sécurité enfants évite que la table de cuisson à induction soit mise en marche involontairement ou volontairement par des enfants. Toute commande est bloquée.

Activer la sécurité enfants







1. Appuyer sur la touche Marche/Arrêt  (1 s. env.) jusqu'à ce que les affichages des niveaux de cuisson indiquent 0.
2. Actionner alors immédiatement un indicateur du niveau de cuisson et le maintenir actionné (3 s env.) jusqu'à ce que le champ sensitif de P-0 s'allume.
3. Ensuite, faire glisser le doigt sur l'ensemble du champ sensitif 0-P (coulisser) pour activer la sécurité enfants. L'affichage des niveaux de cuisson indique un L pour Child-Lock (verrouillage enfant) ; la commande est bloquée et la table de cuisson s'éteint.

Désactiver la sécurité enfants

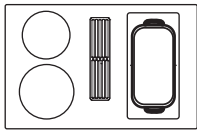
4. Appuyer sur la touche Marche/Arrêt.
5. Actionner alors immédiatement un indicateur du niveau de cuisson et le maintenir actionné (3 s env.) jusqu'à ce que le champ sensitif de P-0 s'allume.
6. Ensuite, faire glisser le doigt sur l'ensemble du champ sensitif P-0 (sliden) pour désactiver la sécurité enfants. Le L s'éteint.

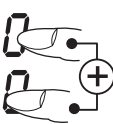
Consignes

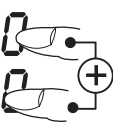
- En cas de coupure de courant, la sécurité enfants activée n'est pas désactivée.

- 
1. 
 2.  
 3.  







4.18 Fonction de pontage

Les zones de cuisson avant et arrière peuvent être mises en circuit simultanément (fonction de pontage). Ceci permet d'utiliser des récipients de cuisson plus grands.

1. Mettre en marche la table de cuisson.
2. Pour activer la fonction de pontage, effleurer simultanément l'indicateur du niveau de cuisson (comme touche) des zones de cuisson avant et arrière. La fonction de pontage est activée, le pont  apparaît dans l'affichage arrière des niveaux de cuisson. La commande est alors effectuée via l'affichage avant de niveau de cuisson et le champ sensitif.
3. Pour désactiver les deux zones de cuisson (comme touche), effleurer à nouveau simultanément les deux zones de cuisson ou arrêter la table de cuisson.

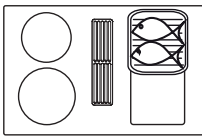

Remarque

Pour que le récipient ou le fait-tout puisse être identifié par la détection automatique des récipients, il doit recouvrir au moins de moitié les zones de cuisson utilisées !

1. 
2. 
3. 
4. 
5. 
6. 

4.19 Fonction Gril

Pour utiliser la fonction Gril, utiliser la plaque de gril recommandée pour l'induction.

1. Mettre en marche la table de cuisson.
2. Pour sélectionner une zone de cuisson, actionner l'affichage de niveau de cuisson avant (comme touche). Le point de disponibilité de la zone sélectionnée s'allume.
3. Appuyer sur la touche Gril , afin d'activer la fonction.
Les zones de cuisson avant et arrière sont alors activées ensemble.
4. Tout de suite après, actionner le champ sensitif (123456789P). Un niveau de cuisson est enclenchée.
5. Placer la plaque de gril sur la zone de cuisson et y déposer les aliments à griller :
Positions 1 - 3 pour les légumes
Positions 4 - 6 pour le poisson
Positions 7 - 9 pour la viande
6. Pour couper la fonction Gril, actionner la touche Gril  ou couper la zone de cuisson.

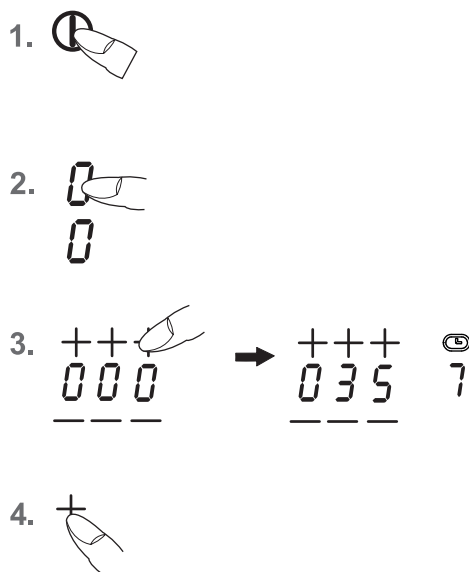

Consignes

- Ne pas laisser la table de cuisson sans surveillance.
- Régler les positions de cuisson selon votre préférence.



4.20 Arrêt automatique (minuterie)

L'arrêt automatique permet d'arrêter automatiquement chaque zone de cuisson en fonctionnement après une durée de cuisson réglable. Vous pouvez régler des temps de cuisson entre 0,01 et 9,59 (h, minutes).

1. Mettre en marche la table de cuisson.
2. Mettre en marche une ou plusieurs zones de cuisson et sélectionner le(les) niveau(x) de cuisson souhaité(s).
3. Pour sélectionner une zone de cuisson, actionner l'indicateur du niveau de cuisson (comme touche). Le point de disponibilité de la zone sélectionnée s'allume. Vous pouvez ensuite sélectionner l'affichage de la minuterie et régler le temps souhaité en appuyant sur la touche Plus + ou la touche Moins - de la minuterie.
Chiffres de gauche: les heures
Chiffre du milieu : les minutes (dizaines)
Chiffre de droite : les minutes (unités)
Au bout de quelques secondes, l'entrée est prise en compte et le déroulement a commencé.
Le symbole de minuterie  de la zone de cuisson s'allume.
4. Une fois la durée écoulée, la zone de cuisson s'éteint. Un signal sonore retentit ; il est limité dans le temps et peut être coupé en appuyant sur n'importe quelle touche (à l'exception de la touche Marche/Arrêt de la table de cuisson) .

Consignes

- Pour programmer l'arrêt automatique d'une autre zone de cuisson, répéter les opérations 2 à 4.
- Pour contrôler le temps écoulé (arrêt automatique), actionner l'indicateur du niveau de cuisson (comme touche). La valeur affichée peut être lue et modifiée.
- Pour désactiver l'arrêt automatique avant la fin de cuisson sélectionner la zone de cuisson concernée et effacer la durée en actionnant la touche Moins - de la minuterie (« 0 »).
- Lorsque plusieurs zones de cuisson avec arrêt automatique sont programmées, l'affichage Minuterie indique toujours la zone de cuisson réglée sur la durée de cuisson la plus courte.

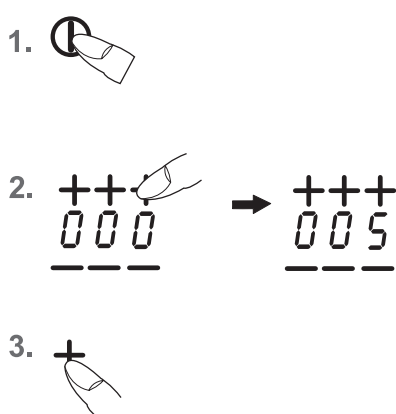

4.21 Minuterie (sablier)

1. Mettre en marche la table de cuisson.
2. Ne pas sélectionner de zone de cuisson. Ensuite, réglez le temps souhaité en appuyant sur la touche Plus + ou la touche Moins - de la minuterie.
3. Une fois le temps écoulé, un signal sonore retentit; celui-ci est limité dans le temps et peut être arrêté en appuyant sur n'importe quelle touche (à l'exception de la touche Marche/Arrêt de la table de cuisson) .

Consignes

- La minuterie reste également en service lorsque la partie gauche ou droite de la table de cuisson est coupée. Pour modifier la durée, allumer le côté gauche ou droit de la table de cuisson.
- Si la table de cuisson est coupée via la touche Marche/Arrêt , la minuterie courte est également coupée au bout de 120 min. environ.

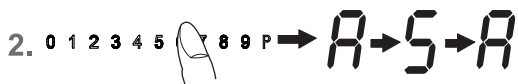
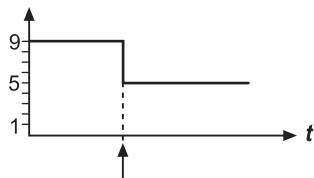

Appuyer longtemps (env. 3 s)



Niveau de cuisson réglé	Précuisson automatique Temps (min:s)
1	00:48
2	02:24
3	03:50
4	05:12
5	06:48
6	02:00
7	02:48
8	03:36
9	-

4.22 Précuisson automatique

Dans ce mode, la précuisson est effectuée en position 9. Après un certain temps, le système est ramené automatiquement sur un niveau inférieur (1 à 8) de poursuite de la cuisson.

En mode Précuisson automatique, il suffit de sélectionner le niveau de poursuite de cuisson à lequel la cuisson devra continuer, le système électronique se chargeant de la régler automatiquement.

La précuisson automatique est adaptée à la cuisson de plats, permettant un démarrage de la cuisson à froid, chauffés rapidement à forte puissance, avant de poursuivre la cuisson en douceur, sans surveillance permanente (p.ex. pot au feu).

- Mettre en marche la table de cuisson.
- Appuyer sur le champ sensitif pendant 3 s environ pour activer la fonction et pour sélectionner, en même temps, un certain niveau de poursuite de cuisson :
 - à gauche ...niveau de poursuite 1
 - au centreniveau de poursuite 5
 - à droiteniveau de poursuite 8
 et les niveaux sélectionnés clignotent en alternance.
- La précuisson automatique se déroule conformément à la programmation. Au bout d'un certain temps (voir tableau), la cuisson se poursuit avec le niveau de continuation de la cuisson. Le symbole s'éteint.

Remarque

- Pendant la précuisson automatique, le niveau de poursuite de cuisson peut être augmenté. Une diminution de la position de poursuite de cuisson arrête la précuisson automatique.

4.23 Niveau de température de maintien au chaud

Avec la fonction de maintien au chaud, vous pouvez maintenir au chaud un plat cuit à une certaine température. La zone de cuisson est alors utilisée avec une puissance réduite.

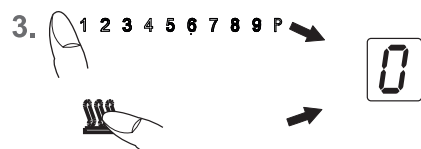
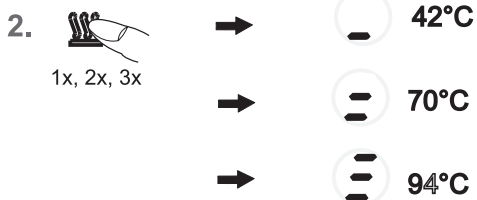

- Le récipient de cuisson est posé sur une zone de cuisson et un niveau de cuisson (p. ex. 3) est sélectionné.
- Appuyer plusieurs fois sur la touche de maintien au chaud pour sélectionner le niveau souhaité :
 - correspond à environ 42°C
 - correspond à environ 70°C
 - correspond à environ 94°C
- Pour désactiver le champ sensitif , appuyer à gauche ou sur la touche de maintien au chaud .

La fonction de maintien au chaud reste disponible pendant 120 minutes ; ensuite, la zone de cuisson s'éteint.

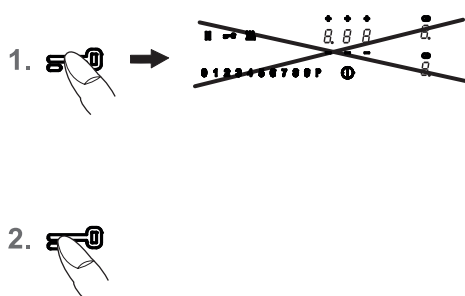

4.24 Verrouillage

Le verrouillage permet de bloquer la commande des touches et le réglage d'un niveau de cuisson. Seule la touche Marche/Arrêt reste accessible pour couper la table de cuisson.

Activer le verrouillage

1. Appuyer sur la touche de verrouillage . La touche de verrouillage s'allume avec une grande intensité. Le verrouillage est activé.

Désactiver le verrouillage

2. Appuyer sur la touche de verrouillage . La touche de verrouillage s'allume avec une faible intensité. Le verrouillage est désactivé.

Consignes

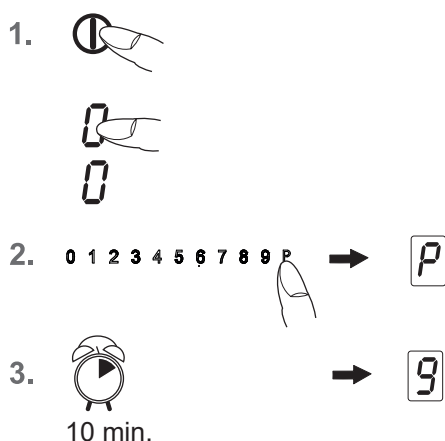

Le verrouillage activé est maintenu, même lorsque la table de cuisson est arrêtée ! Il doit donc être d'abord désactivé avant de passer à la prochaine cuisson !

En cas de panne de courant et après arrêt de la table de cuisson via la touche Marche/Arrêt , le verrouillage activé sera annulé, c'est-à-dire désactivé.



4.25 Intensité de cuisson « Power »

L'intensité de cuisson Power fournit une puissance supplémentaire aux zones de cuisson à induction. Une grande quantité d'eau peut très rapidement être portée à ébullition.

1. Mettre en marche la table de cuisson. Pour sélectionner une zone de cuisson, actionner l'indicateur du niveau de cuisson (comme touche). Le point de disponibilité de la zone sélectionnée s'allume.
2. Actionner le champ sensible  tout à droite. L'intensité de cuisson Power est maintenant activée.
3. Au bout de 10 minutes, l'intensité de cuisson Power est automatiquement désactivée. Le  s'éteint et la zone de cuisson est ramenée automatiquement à l'intensité de cuisson 9.

Remarque

Pour l'arrêt prématuré de l'intensité de cuisson Power, actionner le champ sensible correspondant.

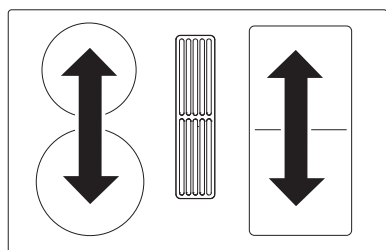

Module (Powermanagement)

4.26 Powermanagement

Pour des raisons techniques, les zones de cuissons sont regroupées deux par deux en un module pour disposer d'une puissance maximale.

Si cette plage de puissance est dépassée au moment de l'enclenchement d'une intensité de cuisson élevée ou l'intensité Power, le Powermanagement réduit l'intensité de cuisson de la zone de cuisson du module correspondant.

L'affichage de cette zone de cuisson se met d'abord à clignoter avant d'indiquer de manière constante l'intensité de cuisson maximale possible.

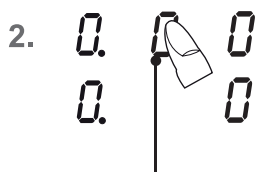
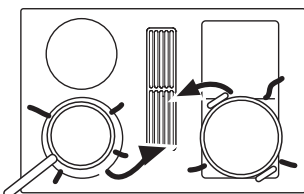

Affichage ventilateur



4.27 Utiliser le ventilateur

Le ventilateur, avec évacuation vers le bas, se trouve au centre de la table de cuisson.

Important !

Ne pas déposer le couvercle sur la table de cuisson à induction ! Risque de brûlures !

4.27.1 Mettre en marche et arrêter le ventilateur

1. Appuyer sur la touche Marche/Arrêt (1) (env. 1 s) jusqu'à ce que l'indicateur du niveau de cuisson indique 0 et qu'un bref signal sonore retentisse. La commande est prête à fonctionner.
2. Pour sélectionner le ventilateur, actionner l'affichage du ventilateur (comme touche). Le point de disponibilité s'allume.
3. Tout de suite après, actionner le champ sensible
 - (1 2 3 4 5 6 7 8 9 P) un niveau de ventilateur est activé.
 - (● 4 5 6 7 8 9 P) à gauche ... niveau du ventilateur 0
 - (1 2 3 4 ● 8 9 P) au centre ... niveau du ventilateur 5
 - (1 2 3 4 5 6 7 8 P) à droite niveau du ventilateur P

Pour modifier le niveau du ventilateur, sélectionner l'affichage Ventilateur puis actionner le champ sensible. Important ! Le point de disponibilité correspondant doit être allumé !

Mode automatique

1. Pour sélectionner le mode automatique, actionner l'affichage Ventilateur (comme touche) jusqu'à ce que s'affiche un A (pour automatique). Le point de disponibilité s'allume.
2. Sélectionner ensuite une ou plusieurs zones de cuisson et régler un niveau de cuisson.
3. Le niveau du ventilateur sera alors réglé automatiquement en fonction de l'intensité de cuisson paramétrée.

Le mode automatique procède au réglage de manière continue et temporisée selon les niveaux de cuisson réglés. Il est à tout instant possible de revenir au mode manuel en appuyant longuement sur l'affichage du ventilateur ou en sélectionnant l'affichage du ventilateur et en actionnant le champ sensible.

Astuce

Afin que l'aspiration fonctionne correctement aussi pour les récipients de cuisson hauts (p. ex. cuiseur à asperges), vous pouvez placer une cuillère en bois sous le couvercle du côté d'aspiration.

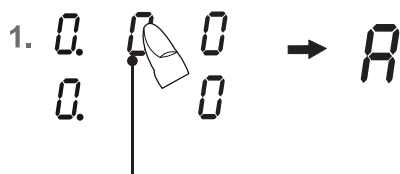

appuyer longuement

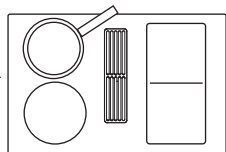
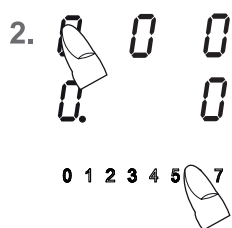

1. 3 0 0
0 0

2. + + + → + + +
0 0 0 0 2 5

3. 8

4. 0

4.27.2 Arrêt temporisé du ventilateur

L'arrêt temporisé du ventilateur sera utilisé pour éliminer les odeurs de cuisine après la cuisson. En outre, cela permet de sécher les filtres dans le ventilateur.

Réglage de l'arrêt temporisé de ventilateur

1. Choisir l'affichage Ventilateur
2. Ensuite, régler le temps souhaité pour l'arrêt temporisé du ventilateur en appuyant sur la touche Plus + ou la touche Moins - de la minuterie.
Chiffres de gauche: les heures
Chiffre du milieu : les minutes (dizaines)
Chiffre de droite : les minutes (unités)
3. Au bout de quelques secondes, l'entrée est prise en compte et le déroulement a commencé.
Le symbole de la minuterie ⌚ du ventilateur s'allume.
4. Une fois la durée écoulée, le ventilateur s'éteint.

Si une zone de cuisson est en marche, la minuterie ne commencera à décompter qu'une fois la zone de cuisson éteinte. Si la zone de cuisson est arrêtée avec la touche Marche/Arrêt pendant l'arrêt temporisé du ventilateur, la minuterie fonctionnera sur faible niveau de ventilateur.

4.27.3 Durée d'arrêt temporisé

Après chaque cuisson, le moteur de ventilateur doit continuer de fonctionner pendant une durée de 10 à 20 minutes. Si le ventilateur est en marche, un fonctionnement automatique par inertie à faible intensité suivra après coupure.

Ceci permet d'assurer un fonctionnement optimal et l'élimination des vapeurs résiduelles de cuisson.

En cas d'utilisation avec des filtres de recirculation d'air, toujours régler cet arrêt temporisé pour une durée de 10 à 60 minutes afin d'obtenir une élimination optimale des odeurs.

Lors de la remise en marche du ventilateur, il peut arriver dans de très rares cas que les molécules odorantes emprisonnées dans le filtre se lient à la vapeur d'eau et puissent de nouveau être perceptibles. Ces odeurs résiduelles disparaissent au cours de l'utilisation.

Important !

En mode « Recyclage d'air », veiller à une ventilation suffisante afin d'évacuer correctement l'humidité de l'air.

Remplacement du filtre

Si le nettoyage ou le remplacement d'un filtre à charbon actif éventuel s'impose, ceci sera indiqué dans l'affichage Ventilateur par le symbole [].

L'enclenchement du ventilateur efface l'affichage d'une cuisson.

Pour réinitialiser cet affichage, actionner simultanément l'affichage ventilateur et le champ sensitif pendant 3 secondes environ.

L'affichage [] devra quand même être réinitialisé même si aucun filtre à charbon actif n'est utilisé.

5 Nettoyage et entretien

- Avant le nettoyage, éteindre la table de cuisson et la laisser refroidir.
- La table de cuisson en vitrocéramique ne doit, en aucun cas, être nettoyée avec un appareil à vapeur ou avec un ustensile similaire !
- Pendant le nettoyage, veillez à passer très rapidement sur la touche Marche/Arrêt. Une mise en marche involontaire sera ainsi évitée !

5.1 Table de cuisson vitrocéramique

Important ! Ne jamais utiliser de nettoyants agressifs ou abrasifs, comme par ex. poudres à récurer, éponges abrasives ou métalliques, laine d'acier, produit anti-rouille, produit détachant etc.

Nettoyage après utilisation

1. Nettoyer la table de cuisson lorsqu'elle est salie, idéalement après chaque utilisation. Pour ce faire, utiliser un linge humide et un peu de produit à vaisselle. Ensuite, essuyer la table de cuisson avec un linge propre et sec, afin d'éliminer tout reste de produit vaisselle.

Entretien hebdomadaire

2. Nettoyer et entretenir soigneusement l'ensemble de la table de cuisson une fois par semaine avec un produit nettoyant spécial vitrocéramique du commerce. Respecter impérativement les instructions du fabricant. Les produits nettoyants laissent, au moment de leur application, un film protecteur qui agit de manière hydrofuge et anti-salissant. Toutes les salissures s'accrochent sur ce film protecteur et peuvent être enlevées plus facilement. Ensuite, essuyer la surface avec un linge propre et sec. Veiller à bien éliminer tout résidu de produit nettoyant, afin d'éviter toute réaction agressive à la mise en marche suivante et ainsi toute modification de la surface vitrocéramique.

5.2 Salissures résistantes

Les **salissures importantes** et taches (taches de calcaire, taches brillantes

« nacrées ») peuvent facilement être éliminées lorsque la table de cuisson est encore tiède. Pour cela, utiliser un produit nettoyant du commerce et respecter les consignes indiquées au paragraphe 2.

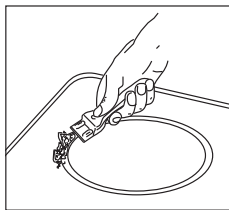

Les **restes alimentaires provenant de débordements** doivent d'abord être détremés avec un linge ou une éponge humide, puis être retirés à l'aide d'un grattoir spécial vitrocéramique. Nettoyer ensuite la surface vitrocéramique comme indiqué au paragraphe 2. Enlever immédiatement le **sucre caramélisé** et le plastique fondu – encore chauds – à l'aide d'un grattoir spécial vitrocéramique. Nettoyer ensuite la surface vitrocéramique comme indiqué au paragraphe 2.

Les **grains de sable** tombés sur la table de cuisson pendant l'épluchage de pommes de terre ou de salade peuvent provoquer des rayures en déplaçant tirant les récipients. Veiller toujours à la propreté de la surface vitrocéramique, et particulièrement aux grains de sable.

Un **changement de couleur** de la zone de cuisson n'a pas d'influence sur le bon fonctionnement et la stabilité de la plaque vitrocéramique. Il ne s'agit pas d'une altération du matériau mais de restes calcinés qui n'ont pas été enlevés.

Des **zones brillantes** surgissent à la suite du frottement du fond du récipient, en particulier en utilisant des ustensiles avec fond en aluminium ou des produits nettoyants inadaptés. Elles ne peuvent être retirées que très difficilement avec des nettoyants du commerce. Répéter le nettoyage plusieurs fois, le cas échéant. L'utilisation de produits nettoyants agressifs et de récipients à fonds rugueux peut endommager le décor et des taches sombres se forment.

5.3 Ventilateur de table de cuisson

Nettoyage du filtre à graisses métallique

Nettoyer au moins une fois par mois le filtre à graisses métallique ou, en cas d'encrassement important et d'utilisation intensive, au lave-vaisselle ou dans une solution détergente douce. Pour retirer le filtre, soulever le couvercle du ventilateur et retirer vers le haut le déflecteur en U en acier inoxydable de l'ouverture d'aspiration du ventilateur. Retirer ensuite le filtre. Pour cela, presser vers le bas le verrouillage situé dans l'encoche de poignée et retirer le filtre. Vous pouvez nettoyer le filtre au lave-vaisselle. Placer le filtre à la verticale dans le lave-vaisselle. Utiliser exclusivement des liquides de rinçage compatibles avec les pièces en aluminium afin d'éviter tout dommage et coloration sur les filtres. Ne pas laver les filtres directement à côté de verres ou de porcelaine claire.

Ne pas utiliser le ventilateur sans filtre à graisses !

Après le nettoyage, remettre en place le filtre sec dans le ventilateur. Veiller à ce que : l'encoche de poignée soit visible après la remise en place. Essuyer si possible après chaque remplacement de filtre l'intérieur accessible du ventilateur avec un chiffon imprégné de liquide vaisselle et faire attention aux pièces en saillie à l'intérieur du ventilateur

Nettoyage et entretien du ventilateur

Il est recommandé de nettoyer le ventilateur au moins à chaque nettoyage de filtre. Après une cuisson intensive avec de l'eau et des récipients sans couvercle, de l'eau de condensation peut s'accumuler sous le filtre. Ceci est parfaitement normal. Cette eau doit toutefois être éliminée et l'intérieur du ventilateur doit être nettoyé.

Les ouvertures de ventilation aménagées dans le couvercle permettent l'évacuation, depuis l'intérieur du ventilateur et même à l'état de repos et d'arrêt du ventilateur avec couvercle en place, de l'humidité résiduelle issue de la cuisson et du nettoyage.

Si des odeurs résiduelles gênantes devaient être perçues, nettoyer alors le filtre et l'intérieur du ventilateur. Pour bien nettoyer le ventilateur, utiliser un chiffon humide doux et une solution détergente douce.

Service après-vente

Le filtre doit rester accessible. En cas de filtre à charbon actif, remplacer les tapis de filtre tous les 5 à 24 mois. Pour les filtres au plasma, remplacer les tapis de filtre au bout de 5 ans (max). Pour cela, ouvrir le couvercle du boîtier et remplacer les tapis de filtre.

6 Que faire en cas de problèmes ?

Les interventions ou réparations non qualifiées sont dangereuses ; elles peuvent provoquer une électrocution ou un court-circuit. Elles sont à proscrire, afin d'éviter tout dommage corporel et matériel. Confier toujours ce type de travail à un spécialiste, comme p. ex. le Service Après-Vente.

À noter

Au cas où votre appareil montre des anomalies, vérifiez à l'aide de la notice d'utilisation, si vous pouvez y remédier vous-même.

Vous trouverez ci-après des conseils pour éliminer vous-même des anomalies de fonctionnement.

Les fusibles disjonctent-ils plusieurs fois de suite ?

Contactez un Service Après-Vente technique ou un électricien !

La table de cuisson à induction ne se met pas en marche ?

- Le fusible de votre installation domestique (boîte à fusibles) a-t-il disjoncté ?
- Avez-vous bien branché le cordon électrique ?
- La sécurité enfants est activée, c.-à-d., un L est-il affiché ?
- Les touches sensibles sont-elles partiellement recouvertes par un linge humide, du liquide ou un objet métallique ? Les retirer.
- De la vaisselle inadaptée est-elle utilisée ? Voir chapitre «Vaisselle pour table de cuisson à induction».

Le symbole clignote et un signal sonore, limité dans le temps, retentit.

Il s'agit d'une activation en continu des touches sensibles Touch-Control par des débordements d'aliments, des ustensiles de cuisine ou d'autres objets.

Remède: nettoyer la surface ou enlever l'objet. Pour effacer le symbole , appuyer sur la même touche ou arrêter et remettre en marche la table de cuisson.

Le code d'erreur E2 s'affiche-t-il ?

Le système électronique a trop chauffé. Vérifier l'encastrement de la table de cuisson et, en particulier, la ventilation de cette dernière.

Voir chapitre Protection en cas de surchauffe. Voir chapitre Ventilation.

Le code d'erreur E8 s'affiche-t-il ?

Anomalie au niveau de la ventilation droite ou gauche. L'ouverture d'aspiration est bloquée ou recouverte ou la ventilation est défectueuse.

Vérifier l'encastrement de la table de cuisson et, en particulier, la ventilation de cette dernière.

Voir chapitre Protection en cas de surchauffe. Voir chapitre Ventilation.

Le code d'erreur U400 s'affiche-t-il ?

La table de cuisson n'est pas raccordée correctement. La commande s'arrête au bout de 1 seconde, et un signal sonore retentit en continu. Raccorder la bonne tension de secteur.

Un code d'erreur (ERxx ou Ex) s'affiche-t-il ?

Il s'agit d'un défaut technique. Contacter le Service Après-Vente.

Le symbole de récipient s'affiche.

Une zone de cuisson a été mise en marche et la table de cuisson attend la mise en place d'un récipient adapté (détection de récipient). C'est seulement à ce moment qu'une puissance sera délivrée.

Le symbole de récipient continue-t-il à s'afficher, bien qu'un récipient de cuisson ait été posé sur la plaque ?

Le récipient n'est pas adapté à l'induction ou son diamètre est insuffisant.

Les récipients de cuisson utilisés produisent-ils des bruits ?

Il s'agit d'un phénomène technique ; il n'y a aucun risque pour la table de cuisson à induction, ni pour le récipient.

La ventilation continue-t-elle de fonctionner après l'arrêt de l'appareil ?

Ceci est tout à fait normal, elle sert à refroidir le système électronique.

La table de cuisson produit-elle des bruits (clics ou craquements) ?

Il s'agit d'un phénomène technique qui ne peut être évité.

La table de cuisson est-elle fêlée ou présente-t-elle des cassures ?

Risque de choc électrique en cas de cassures, de fissures ou d'autres endommagements de la vitrocéramique. Mettre aussitôt l'appareil hors service. Couper immédiatement le fusible domestique et appeler le Service Après-Vente.

7 Instructions de montage

7.1 Consignes de sécurité pour l'installateur des meubles de cuisine

- Les placages, colles ou revêtements plastiques des meubles voisins doivent résister à la chaleur (75 °C au minimum). Si les contreplacages et revêtements ne sont pas suffisamment résistants aux hautes températures, ils risquent de se déformer.
- L'encastrement doit être réalisé de manière à empêcher tout contact avec l'appareil.
- L'utilisation de baguettes de finition en bois massif installées sur le plan de travail derrière la plaque de cuisson est autorisée, à condition de respecter les distances minimum indiquées sur le schéma d'installation.
- Respecter impérativement les distances minimum de découpe par rapport au mur arrière, en suivant scrupuleusement le schéma d'encastrement.
- En cas de montage directement à côté d'un meuble haut, respecter une distance de sécurité d'au moins 50 mm. La paroi latérale du meuble doit être revêtue d'un matériau thermorésistant. Pour des raisons techniques de travail, la distance devrait être de 300 mm minimum.
- La distance entre la table de cuisson et une hotte aspirante doit être en conformité avec la notice de montage de la hotte aspirante (distance minimum).
- Tenir les enfants éloignés du matériel d'emballage (films plastiques, Polystyrène, clous, etc.) ; celui-ci peut représenter une source de danger. Les petites pièces risquent d'être avalées et les films plastiques peuvent provoquer l'étouffement.

7.2 Ventilation

- La zone de cuisson par induction dispose d'un ventilateur qui se déclenche et s'éteint automatiquement. Lorsque les valeurs de température de l'électronique dépassent un certain seuil, le ventilateur démarre à bas régime. Si la zone de cuisson par induction est utilisée de manière intensive, le ventilateur passe alors à un régime supérieur. Le ventilateur réduit son régime lorsque le système électronique est suffisamment refroidi et se coupe automatiquement.
- L'écart entre la table de cuisson à induction et les meubles de cuisine ou les appareils encastrés devra être choisi afin d'assurer une ventilation suffisante de la table à induction.
- Si la puissance d'une zone de cuisson est souvent réduite ou coupée de manière automatique (cf. le chapitre « Protection en cas de surchauffe »), le refroidissement est vraisemblablement insuffisant. Dans ce cas, il est recommandé d'ouvrir la paroi arrière de l'armoire basse dans la zone de la découpe de la table de cuisson et de retirer la traverse frontale du meuble sur toute la largeur de la table de cuisson afin d'améliorer la circulation de l'air.

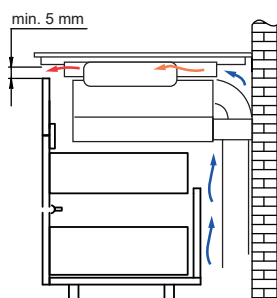

Une fente d'au moins 5mm est recommandée à l'avant pour faciliter la ventilation de la zone de cuisson.

7.3 Montage

Consignes importantes

- Éviter toute production de chaleur excessive sous la table de cuisson, provenant par exemple d'un four sans ventilation tangentielle.
- Ne jamais utiliser la table de cuisson à induction lorsque le four encastré est en mode pyrolyse.
- Lors du montage d'un tiroir, il convient de veiller à ce qu'aucun objet pointu ne soit rangé dans ce tiroir. Ces objets pourraient se coincer sous la face inférieure de la table de cuisson et bloquer le tiroir.
- Si une étagère intermédiaire se trouve sous la table de cuisson, l'écart minimum avec la face inférieure de la table de cuisson doit être de 20mm afin d'assurer une ventilation suffisante de la table de cuisson.
- Le montage de la table de cuisson au-dessus d'appareils de réfrigération, d'un lave-vaisselle, d'un lave-linge ou d'un sèche-linge est interdit.
- Pour éviter tout risque d'incendie, ne jamais déposer ni installer des objets ou des produits facilement inflammables ou non résistants à la chaleur sous ou à proximité de la table de cuisson.

Joint d'étanchéité

Le joint d'étanchéité doit être mis en place avant l'encastrement.

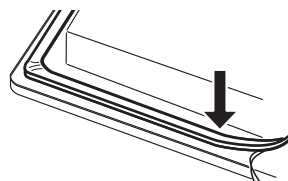

- Éviter impérativement que du liquide puisse passer entre le bord de la table de cuisson et le plan de travail ou entre le plan de travail et le mur et pénétrer ainsi dans les appareils électriques situés en contrebas.
- Lors de l'encastrement d'une table de cuisson en vitrocéramique dans un plan de travail irrégulier recouvert de céramique ou similaire (carrelage), le joint placé sur la table de cuisson doit être enlevé et l'étanchement de la table de cuisson par rapport au plan de travail doit être réalisé à l'aide d'un produit d'étanchement souple (mastic).
- Ne jamais encoller la table de cuisson avec du silicone ! Un démontage ultérieur de la table de cuisson ne serait alors plus possible sans endommagement.

Découpe du plan de travail

Effectuer la découpe du plan de travail de manière très précise, avec une bonne lame de scie bien droite ou avec une défonceuse. Les tranches de la découpe doivent être vitrifiées pour éviter toute pénétration d'humidité.

Réaliser la découpe selon les indications des illustrations. La table de cuisson doit reposer de façon absolument horizontale et plane. Toute tension risque d'entraîner la rupture de la surface vitrocéramique. Vérifier que le joint de la table de cuisson est bien en place et posé en continu.

7.4 Possibilités variables de montage : montage posé

Dimensions en mm

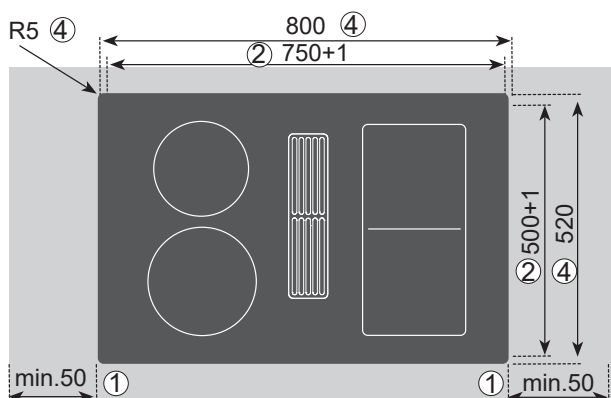

Placer la table de cuisson dans la découpe l'orienter.

- ① Espacement minimal par rapport aux murs voisins
- ② Dimensions de la découpe
- ③ Dimensions de fraisage
- ④ Dimensions extérieures de la table de cuisson

Important !

Veiller à poser la table de cuisson en vitrocéramique parfaitement à plat ; une légère inclinaison ou un appui non uniforme risquent de la vriller et de la fendre.

7.5 Possibilités variables de montage : montage à surface plane

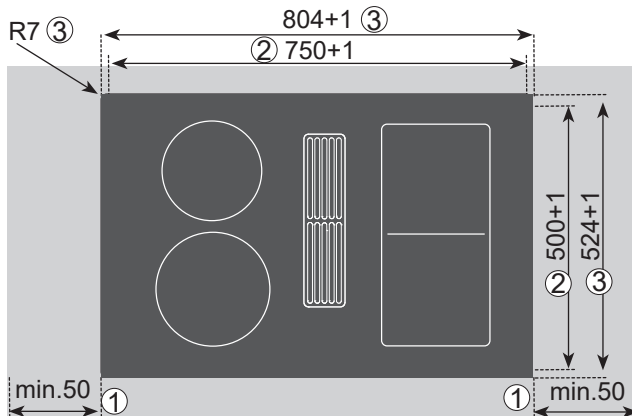

Coller le ruban d'étanchéité dans l'angle de la découpe du plan de travail et ce, de sorte que la colle silicone ne puisse pas pénétrer sous la table de cuisson.

Déposer la table de cuisson sans colle dans la découpe du plan de travail et l'aligner. Le cas échéant, placer dessous des cales de hauteur.

Comblers l'espace entre la table de cuisson et le plan de travail avec une colle silicone résistante aux hautes températures.

Important !

La colle au silicone ne doit pénétrer à aucun endroit sous la surface d'appui. Sinon il ne sera plus possible de retirer la table de cuisson. Pas de garantie en cas de non-observation.

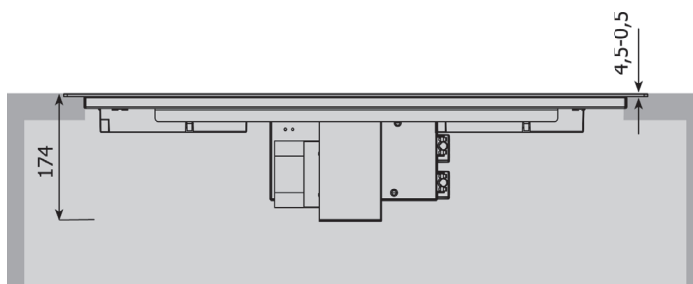
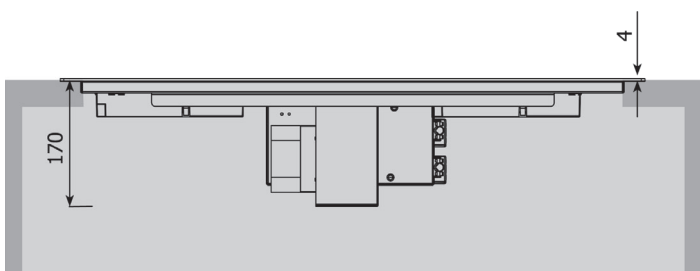

7.6 Assemblage du système d'évacuation d'air

Chaleur tournante

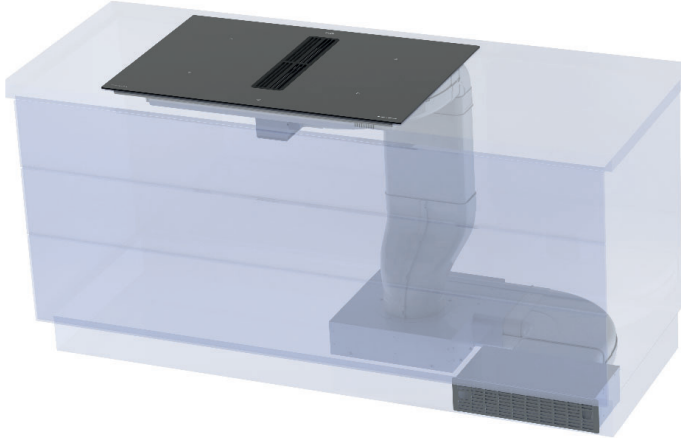

Air évacué

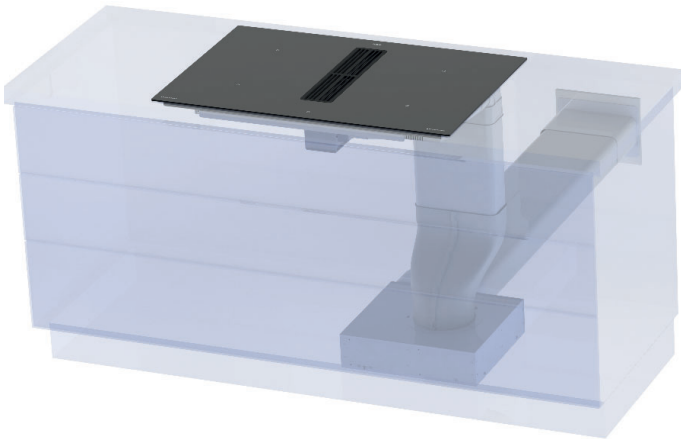

Vue latérale en état installé

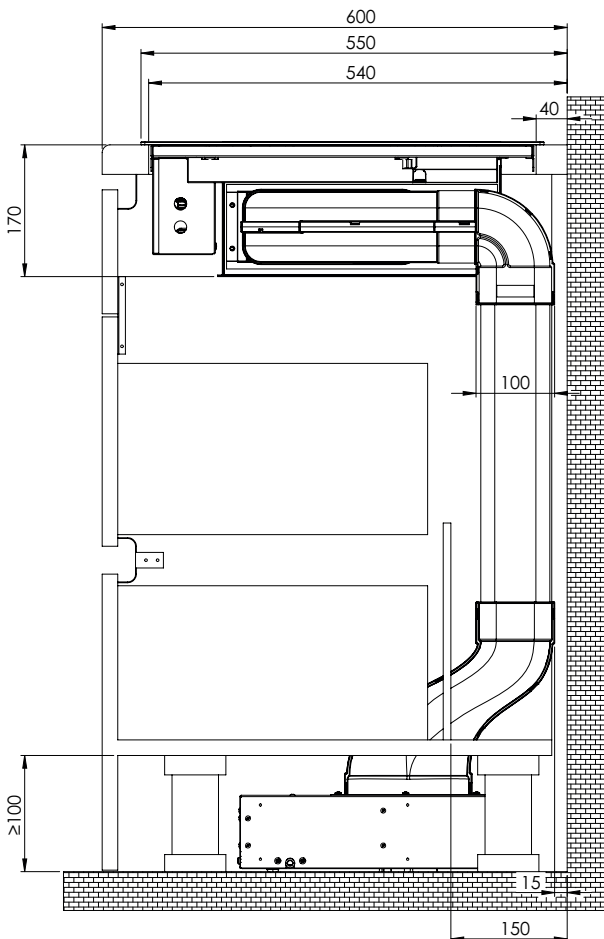

Vue de l'arrière du cabinet 80 cm

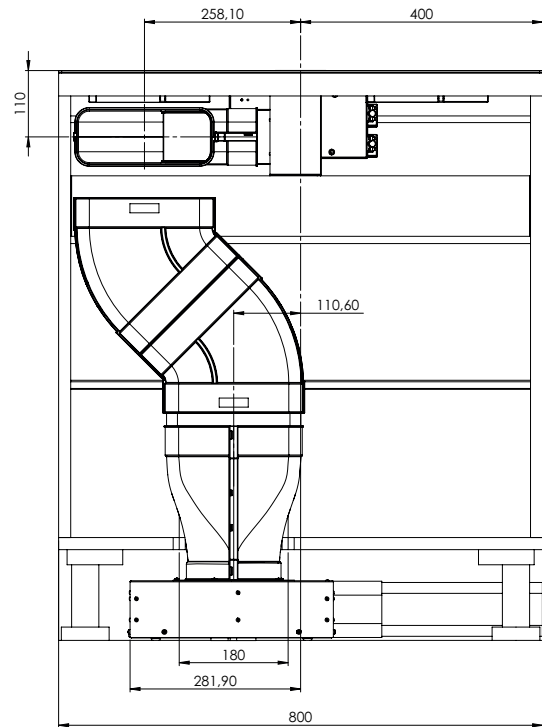

Vue de l'arrière du cabinet 90 cm

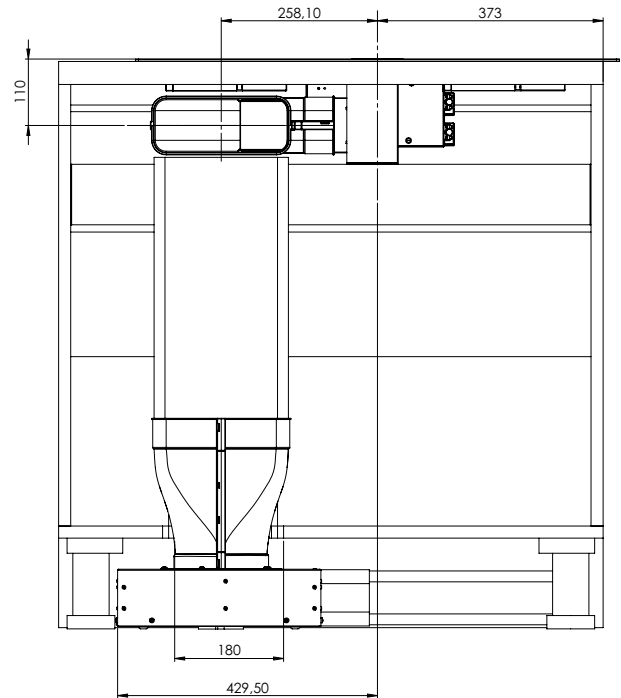

7.7 Ventilateur de table de cuisson

- Le produit doit être raccordé uniquement par un professionnel dans le respect des prescriptions locales en vigueur, ce qui vaut également pour les raccordements d'évacuation. L'installateur est responsable du fonctionnement correct de l'installation sur le lieu d'installation !
- Lors du montage, respecter les prescriptions nationales et des entreprises de fourniture d'énergie en vigueur en matière de constructions.
- Le ventilateur de table de cuisson peut être utilisé en mode d'évacuation ou en mode de recirculation d'air.
- L'évacuation d'air doit avoir lieu à l'extérieur avec une conduite d'évacuation d'air prévue à cet effet ou en traversant le mur du logement.
- L'évacuation d'air ne doit pas être amenée dans une cheminée d'évacuation des fumées ou de gaz brûlés déjà utilisées. En cas de doute, consulter le ramoneur responsable de la zone d'habitation concernée.
- Si des foyers à cheminée sont utilisés à proximité du ventilateur de table de cuisson (combustion de charbon, de mazout ou de gaz), une ventilation suffisante doit alors être assurée sous peine de risque d'empoisonnement. Le fonctionnement inoffensif de la table de cuisson est assuré lorsque la dépression engendrée par le ventilateur de table de cuisson ne dépasse pas 0,04 mbar (4 Pa) et qu'une quantité d'air suffisante d'air peut s'écouler dans le local.
- Les conduites d'évacuation d'air doivent satisfaire aux critères de la classe d'incendie B 1 DIN 4102.
- Veiller à ce que le diamètre nominal intérieur des raccords d'évacuation de l'appareil ne soit pas réduit.
- Toujours utiliser le système recommandé et compatible avec l'évacuation de table de cuisson. Nous recommandons l'utilisation de composants **optimAIRo**® pour un guidage optimal de l'air.
- Le diamètre nominal intérieur des conduites d'évacuation ne doit pas être inférieur à 150mm.
- Les conduites d'évacuation d'air doivent être aussi courtes que possible, ne pas présenter d'angles à 90°, mais des coudes doux, ni réductions de la section transversale.
- Ne jamais choisir de conduites dont le diamètre intérieur est inférieur à 150mm. Aucun coude/équerre ne doit être positionné à moins de 50 cm devant un composant du ventilateur.
- Toujours prévoir une section de tube droite d'environ 50 cm entre deux coudes/équerres.
- Le diamètre des caissons maçonnés, ainsi que de la découpe dans le bandeau de socle, doit être d'un diamètre au moins égal à celui de la conduite d'évacuation. Une ouverture d'évacuation d'au moins 500 cm² doit être réalisée. Raccourcir la hauteur des bandeaux de socle ou y pratiquer des orifices correspondants.
- Lors de l'installation, veiller à ce que le module d'évacuation reste accessible également après l'installation complète de la cuisine.
- Le cas échéant, les pieds de socle des armoires de cuisine doivent être déplacés.



REMARQUE

En mode « Recyclage d'air », veiller à une ventilation suffisante afin d'évacuer correctement l'humidité de l'air.

7.8 Branchement contact de fenêtre / borne de relais



ATTENTION - ÉNERGIE ÉLECTRIQUE ! DANGER DE MORT !

Ce symbole est apposé à proximité de composants sous tension. Les couvercles munis de ce symbole doivent être retirés uniquement par un électricien qualifié.

Attention ! La connexion du relais peut être sous tension ! Risque d'électrocution pour les personnes ! Mettre la table de cuisson hors tension avec de raccorder le système de commutation.

Le branchement électrique ne devra être effectué que par un professionnel agréé !

Respecter les consignes précisées au point 7.9 Branchement électrique !

Interrupteur de contact de fenêtre (A)

Tension DC 16V; max. DC 2 W

Seuls les interrupteurs de fenêtre à contact libre de potentiel agréés peuvent être connectés à la boucle de contact. Le contact doit être fermé lorsque la fenêtre est ouverte.

Borne de relais (B)

Capacité de commutation max. 240V, 4A

Contact de relais sans potentiel

Prise secteur (C)

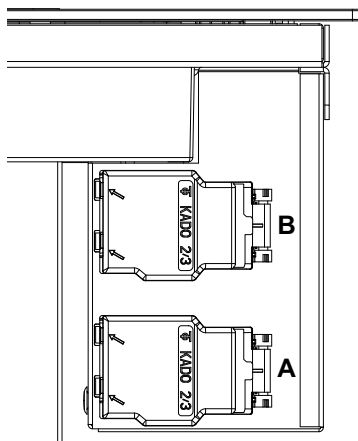

Vue de face

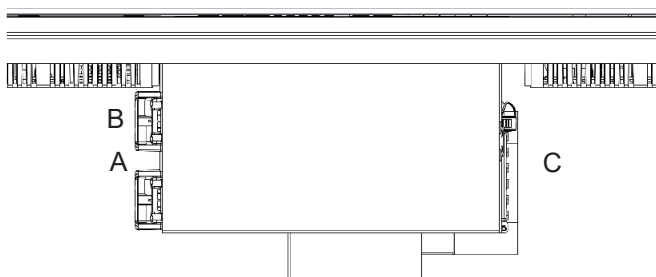

7.9 Connecteur 6 pôles Raccordement ventilateur



DANGER
Risque d'électrocution !

Le branchement du ventilateur doit être réalisés avant le raccordement au réseau ! Avant toute ouverture du branchement, mettre impérativement l'appareil hors tension. Le raccordement au réseau ne doit être effectué que lorsque le branchement des connecteurs a été réalisé.

Le table de cuisson ne peut être mise en marche que lorsque le contre-connecteur du ventilateur est correctement branché et que le protège-connecteur est fermé.

Procédure

Relier les deux connecteurs 6 pôles pour raccorder le ventilateur.

Ouvrir le protège-connecteur sur le connecteur 6 pôles (ventilateur) de la table de cuisson, brancher le contre-connecteur 6 pôles du ventilateur (e) jusqu'à ce que celui-ci s'enclenche sûrement.

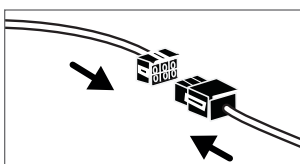

- Veillez à ce que la tension secteur présente soit conforme à celle de l'étiquette.
- L'encastrement doit être réalisé de manière à empêcher tout contact avec l'appareil.
- Attention : Un mauvais raccordement peut provoquer la destruction de l'électronique de puissance.
- L'appareil est conçu uniquement pour un raccordement fixe. Il ne doit pas être raccordé par l'intermédiaire d'un connecteur de sécurité.

Puissance connectée

Tension secteur : 380-415V 3N~, 50/60Hz

Tension nominale des composants: 220-240V

Possibilités de branchement : raccordement 6 pôles

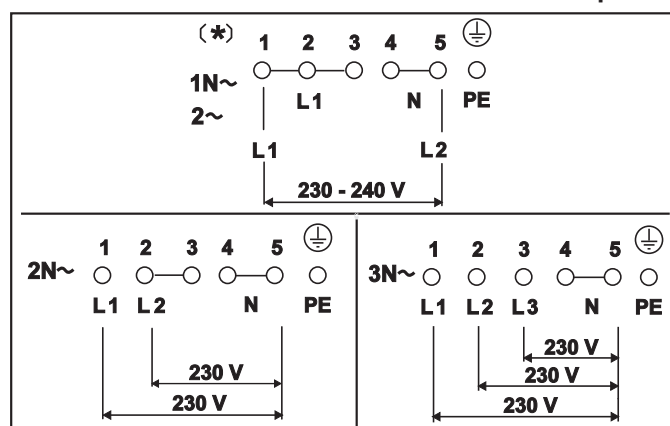

* Cette variante de branchement n'est pas agréée par le SEV Suisse.

7.10 Branchement électrique



ATTENTION - ÉNERGIE ÉLECTRIQUE !
DANGER DE MORT !

Ce symbole est apposé à proximité de composants sous tension. Les couvercles munis de ce symbole doivent être retirés uniquement par un électricien qualifié.

- Le branchement électrique ne devra être effectué que par un professionnel agréé !
- Les réglementations et conditions de branchement des compagnies locales de distribution d'électricité doivent elles aussi être respectées dans leur intégralité.
- Lors du raccordement de l'appareil, prévoyez un dispositif permettant d'isoler celui-ci du réseau avec un intervalle de coupure d'au moins 3 mm sur tous les pôles. Les commutateurs LS, les coupe-circuit et les fusibles constituent des dispositifs de séparation adéquats. Lors de l'installation et des travaux de réparation, utilisez l'un de ces dispositifs pour mettre l'appareil hors tension.
- Le fil de terre doit être suffisamment long pour que, en cas de rupture de la décharge de traction, ce fil ne soit soumis à la traction qu'après les câbles conducteurs d'électricité.
- L'excédent de câble doit être retiré de l'espace en dessous de l'appareil.

Appareil livré avec cordon d'alimentation

- La table de cuisson est équipée en usine d'un cordon électrique thermorésistant.
- Le raccordement au réseau est effectué conformément au schéma de raccordement.
- Si le cordon d'alimentation de cet appareil est endommagé, celui-ci doit être remplacé par un cordon spécial neuf. Pour éviter tout danger, le cordon ne peut être remplacé que par le fabricant ou par son Service Après Vente.

Possibilités de branchement

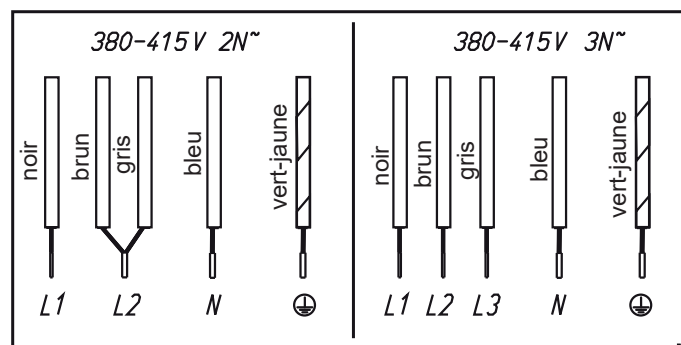

7.11 Caractéristiques techniques

Dimensions de la table de cuisson	
hauteur/ largeur/ profondeur.... mm	174 x 800 x 520
Zones de cuisson	
1x Zone de cuisson à inductionØ cm / kW	21/ 2,3/ 3,0*
1x Zone de cuisson à inductionØ cm / kW	18/ 1,85/ 2,1*
2x Zones de cuisson à inductionØ cm / kW	19x22/ 2,1/ 3,7*
Fonction de pontage	3,7 kW
Ventilateur	
Max. courant d'air	596 m³/h
Puissance connectée	
Table de cuisson..... kW	7,4
Ventilateur..... kW	0,168

* Puissance, l'intensité Power étant activée

7.12 Mise en service

Une fois la table de cuisson encastrée et branchée (réseau), un auto-test de l'élément de commande est effectué et un message destiné au Service Après-Vente s'affiche.

Important ! Lors du branchement, veiller à ce qu'aucun objet ne soit posé sur les touches sensibles du Touch-Control !

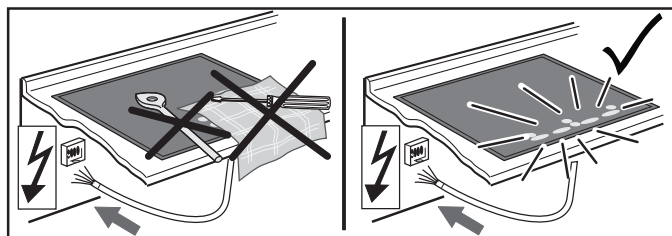

Nettoyer rapidement la surface de la table de cuisson à l'aide d'une éponge et de l'eau additionnée de produit à vaisselle, puis bien l'essuyer avec un linge propre et sec.

8 Mise hors service, élimination

8.1 Mise hors service

La mise hors service de l'appareil survient lorsque l'appareil n'est plus utilisé.

- Couper les fusibles de votre installation domestique afin d'éviter tout risque d'électrocution.
- Après son démontage, mettre la table de cuisson de manière conforme à la législation en vigueur.

8.2 Élimination de l'emballage

Éliminer l'emballage de transport si possible dans le respect de l'environnement. Le recyclage des matériaux d'emballage permet d'économiser des matières premières et de réduire le volume des déchets.

8.3 Mise au rebut des appareils hors service



Le symbole sur le produit ou son emballage indique que ce produit ne peut être traité comme déchet ménager. Il doit plutôt être remis à un point de collecte pour le recyclage d'appareils électriques et électroniques.

Votre contribution à une mise au rebut correcte de ce produit permet de protéger l'environnement et la santé de vos concitoyens. Une élimination incorrecte est une menace pour l'environnement et la santé. Pour obtenir plus de détails sur le recyclage de ce produit, veuillez prendre contact avec le bureau municipal de votre région, votre service de récupération des déchets ménagers ou le magasin où vous avez acheté le produit.

Inhoud

1 Algemene opmerkingen	28	7 Montagehandleiding	47
1.1 Hier vindt u.....	28	7.1 Veiligheidsinstructies voor de keukenmeubelmonteur.....	47
1.2 Reglementair gebruik.....	28	7.2 Ventilatie.....	47
2 Veiligheidsaanwijzingen en waarschuwingen	29	7.3 Montage.....	47
2.1 Voor aansluiting en werking.....	29	7.4 Variabele montagemogelijkheden: opliggende montage.....	48
2.2 Voor de kookplaat in het algemeen.....	29	7.5 Variabele montagemogelijkheden: vlakke, randloze montage.....	48
2.3 Voor personen.....	30	7.6 Montage afzuigstelsel.....	49
2.4 Symbool- en instructieverklaring.....	31	7.7 Montage kookplaatventilator.....	50
3 Beschrijving van het toestel	32	7.8 Aansluiting raamcontact/relaisaansluiting.....	50
3.1 Bediening met sensortoetsen.....	33	7.9 6-polige stekker aansluiting ventilator.....	51
3.2 Wat u moet weten over de slider (sensorveld).....	33	7.10 Elektrische aansluiting.....	51
4 Bediening	34	7.11 Technische gegevens.....	52
4.1 Het inductiekookveld.....	34	7.12 Inbedrijfstelling.....	52
4.2 Panherkenning.....	34	8 Buitenbedrijfstelling, afvoer	53
4.3 Gebruiksduurbeperking.....	34	8.1 Buitenbedrijfstelling.....	53
4.4 Andere functies.....	34	8.2 Verwijderen van de verpakking.....	53
4.5 Oververhittingsbeveiliging (inductie).....	34	8.3 Verwijderen van oude apparaten.....	53
4.6 Kookgerei voor inductiekookplaat.....	35		
4.7 Tips om energie te besparen.....	35		
4.8 Kookstanden.....	35		
4.9 Restwarmteweergave.....	35		
4.10 Permanente panherkenning.....	36		
4.11 Bediening van de toetsen.....	36		
4.12 Kookplaat en kookzone inschakelen.....	36		
4.13 Kookzone uitschakelen.....	36		
4.14 Kookplaat uitschakelen.....	36		
4.15 STOP-functie.....	37		
4.16 Recall-functie.....	37		
4.17 Kinderbeveiliging.....	38		
4.18 Brugfunctie.....	38		
4.19 Grillfunctie.....	39		
4.20 Automatische uitschakeling (timer).....	40		
4.21 Kookwekker (eierwekker).....	40		
4.22 Automatisch aankoken.....	41		
4.23 Warmhoudstand.....	41		
4.24 Vergrendeling.....	42		
4.25 Powerstand.....	42		
4.26 Powermanagement.....	42		
4.27 Ventilator gebruiken.....	43		
4.27.1 Ventilator in- en uitschakelen.....	43		
4.27.2 Ventilatornalooptijd.....	43		
4.27.3 Nalooptijd.....	44		
5 Reiniging en onderhoud	45		
5.1 Keramische kookplaat.....	45		
5.2 Speciale verontreinigingen.....	45		
5.3 Kookplaatventilator.....	45		
6 Wat te doen bij problemen?	46		

1 Algemene opmerkingen

1.1 Hier vindt u...

Lees eerst zorgvuldig de informatie in dit boekje door vooraleer u uw kookplaat in gebruik neemt. Hier vindt u belangrijke richtlijnen voor uw veiligheid, het gebruik, het schoonmaken en het onderhoud van het toestel, zodat u er lang plezier aan beleeft.

Als er een storing optreedt, kijk dan eerst na in het hoofdstuk „Wat te doen bij problemen?”. Kleinere storingen kunt u vaak zelf verhelpen en u vermijdt op die manier onnodige servicekosten.

Bewaar deze handleiding zorgvuldig. Geef deze gebruiks- en montagehandleiding ter informatie en veiligheid aan een nieuwe eigenaar door.

1.2 Reglementair gebruik

De kookplaat is alleen voor de bereiding van levensmiddelen in het huishouden en in gelijkaardige omgevingen bedoeld. Gelijkaardige omgevingen zijn:

- Het gebruik in winkels, kantoren en gelijkaardige werkomstandigheden
- Het gebruik in landbouwbedrijven
- Het gebruik door klanten in hotels, motels en andere typische woonomgevingen
- Het gebruik in logies en ontbijt
- Ze mag niet voor een ander doel en alleen onder toezicht worden gebruikt.

2 Veiligheidsaanwijzingen en waarschuwingen

2.1 Voor aansluiting en werking

- De apparaten worden volgens de geldende veiligheidsvoorschriften gebouwd.
- Aansluiting op het net, onderhoud en reparatie van het apparaat mogen alleen door een erkend vakman volgens de geldende veiligheidsvoorschriften worden uitgevoerd. Ondeskundig uitgevoerde werkzaamheden vormen een risico voor uw veiligheid.
- Als de netaansluitkabel van dit toestel beschadigd is, moet ze door de fabrikant of zijn klantenservice of door een gelijkaardig gekwalificeerde persoon worden vervangen om risico's te vermijden.
- Het toestel mag niet met een externe schakelklok of een extern afstandsbesturingssysteem worden gebruikt.

2.2 Voor de kookplaat in het algemeen

- Wegens de zeer snelle reactie bij een hoog ingestelde kookstand de inductiekookplaat niet zonder toezicht gebruiken!
- Houd bij het koken rekening met de hoge opwarmingsnelheid van de kookzones. Vermijd het leegkoken van pannen omdat daarbij het gevaar bestaat dat de pannen oververhit raken!
- Plaats geen lege potten en pannen op de ingeschakelde kookzones.
- Wees voorzichtig bij het gebruik van au-bain-marie-pannen. Au-bain-marie-pannen kunnen ongemerkt droogkoken! Dat veroorzaakt beschadigingen aan de pan en aan de kookplaat. De fabrikant kan hiervoor niet aansprakelijk worden gesteld!
- Schakel een kookzone na gebruik altijd met de min-toets uit en niet alleen met de panherkenning.
- Oververhitte vetten en olie kunnen spontaan ontbranden. Bij het bereiden van gerechten met vet en olie altijd in de buurt blijven. Brandend vet of olie nooit met water blussen! Het toestel uitschakelen en dan de vlammen voorzichtig met bijv. een deksel of een blusdeken afdekken.

- De keramische plaat is zeer stevig. Zorg er niettemin voor dat er geen harde voorwerpen op de keramische plaat vallen. Puntvormige slagbelastingen kunnen de kookplaat doen breken.
- Bij breuken, barsten, scheuren of andere beschadigingen aan de keramische kookplaat bestaat gevaar voor elektrische schokken. Het toestel onmiddellijk buiten gebruik nemen. Onmiddellijk de zekering in de woning uitschakelen en contact opnemen met de klantenservice.
- Als de kookplaat door een defect in de sensorregeling niet meer kan worden uitgeschakeld, onmiddellijk de zekering in de woning uitschakelen en contact opnemen met de klantenservice.
- Voorzichtig bij het werken met huishoudelijke apparatuur! Netsnoeren mogen niet met de hete kookzones in contact komen.
- Brandgevaar: nooit voorwerpen op de kookplaat laten liggen.
- De keramische kookplaat mag niet worden gebruikt om er voorwerpen op neer te leggen!
- Geen aluminiumfolie of kunststof op de kookzones leggen. Alles wat kan smelten uit de buurt van de hete kookzone houden, bijv. kunststof, folie, in het bijzonder suiker en gerechten met een hoog suikergehalte. Suiker onmiddellijk met een speciale glasschraper volledig van de keramische kookplaat verwijderen zolang deze nog warm is, om beschadigingen te vermijden.
- Metalen voorwerpen (zoals keukengerei, bestek ...) mogen niet op de inductiekookplaat worden gelegd, omdat ze heet kunnen worden. Gevaar voor verbranding!
- Geen brandgevaarlijke, licht ontvlambare of vervormbare voorwerpen direct onder de kookplaat leggen.
- Metalen voorwerpen die op het lichaam worden gedragen, kunnen in de onmiddellijke nabijheid van de inductiekookplaat heet worden. Opgelet, gevaar van verbranding. Voor niet-magnetiseerbare voorwerpen (bijv. gouden of zilveren ringen) geldt dit niet.

- Nooit gesloten conservenblikken en compoundverpakkingen op kookzones verwarmen. Door de energietoevoer kunnen deze uiteenspatten!
- De sensoren schoonhouden omdat verontreinigingen door het apparaat als vingercontact kunnen worden herkend. Nooit voorwerpen (pannen, vaatdoeken, enz.) op de sensortoetsen plaatsen!
- Als pannen tot over de sensortoetsen overkoken, is het raadzaam om op de UIT-toets te drukken.
- Hete pannen niet in de buurt van de sensortoetsen schuiven en deze niet afdekken. In dat geval wordt het toestel automatisch uitgeschakeld.
- Plaats de pan zoveel mogelijk in het midden van de kookzone!
- Grote pannen zoveel mogelijk op de achterste kookzones gebruiken, om te vermijden dat de sensortoetsen te warm worden (oververhitting van de touch-control; foutmelding E2).
- Als er zich in de woning huisdieren bevinden die aan de kookplaat kunnen, moet de kinderbeveiliging worden geactiveerd.
- Als bij inbouwfornuizen de pyrolysefunctie wordt gebruikt, mag de inductiekookplaat niet worden gebruikt.
- De keramische kookplaat mag in geen geval met een stoomreinigungsapparaat of dergelijke worden schoongemaakt!
- Zorg ervoor dat er geen voorwerpen (bijv. schoonmaakdoekje) in de directe nabijheid van de kookplaatafzuiging liggen. Deze kunnen door de luchtstroom naar binnen gezogen worden. In beginsel moeten vloeistoffen en kleine onderdelen uit de buurt van het toestel worden gehouden.
- Gebruik het toestel nooit zonder vetfilter.
- Verzadigde vetfilters leveren brandgevaar op!
- Frituren is alleen onder voortdurend toezicht toegestaan, flamberen is niet toegestaan!
- Bij het gebruik van haardgekoppeld hout-, kool-, gas- of olievuur moet voor voldoende aanvoerlucht worden gezorgd. De maximaal toelaatbare onderdruk die door de afzuigkap in de ruimte van het haardgekoppeld vuur wordt veroorzaakt, mag de 4 Pa (0,04 mbar) niet overschrijden, anders bestaat er vergiftigingsgevaar.
- Tijdens het koken wordt door de damp extra vocht aan de kamerlucht afgegeven.
- In circulatiebedrijf wordt het vocht uit de damp maar voor een klein deel verwijderd. Er moet daarom altijd voor voldoende toevoer van verse lucht, worden gezorgd, bijvoorbeeld door een geopend raam of door het gebruik van huisventilatie.
- Zorg altijd voor een normaal en behaaglijk ruimteklimaat (45 - 60 % luchtvochtigheid).
- Schakel na elk gebruik in circulatiebedrijf de kookplaatafzuiging ca. 20 minuten lang op een lage stand of activeer de automatische naloop.

2.3 Voor personen

- Deze toestellen kunnen door kinderen vanaf 8 jaar alsook door personen met verminderd lichamelijk, zintuiglijk of geestelijk vermogen of met gebrek aan ervaring en/of kennis worden gebruikt als erop toezicht wordt gehouden of als ze over het veilige gebruik van het toestel zijn geïnstrueerd en ze de bijbehorende gevaren hebben begrepen. Kinderen mogen niet met het toestel spelen. De reiniging en het onderhoud door de gebruiker mogen niet door kinderen worden uitgevoerd, tenzij het onder toezicht gebeurt.
- De oppervlakken van verwarmings- en kookzones worden heet tijdens de werking. Daarom moeten kleine kinderen principieel uit de buurt worden gehouden.
- Er mogen alleen fornuisrekken of kookplaatafdekkingen van de kookplaatfabrikant of door de fabrikant in de gebruiksaanwijzing van het toestel vrijgegeven fornuisrekken of kookplaatafdekkingen worden gebruikt. Het gebruik van niet geschikte fornuisrekken of kookplaatafdekkingen kan tot ongevallen leiden.
- Personen met pacemakers of geïmplanteerde insulinepompen moeten zich ervan verzekeren dat hun implantaten niet door de inductiekookplaat worden beïnvloed (het frequentiebereik van de inductiekookplaat bedraagt 20-50 kHz).

2.4 Symbool- en instructieverklaring

Het apparaat werd volgens de huidige stand van de techniek geproduceerd. Desondanks kunnen machines risico's opleveren, die constructief niet te vermijden zijn.

Om voldoende veiligheid voor de bediener te waarborgen, worden extra veiligheidsinstructies gegeven in de vorm van de hiervolgend beschreven tekstmarkeringen.

Alleen als deze in acht worden genomen, is er voldoende veiligheid tijdens de werking gewaarborgd.

De gemarkeerde tekstpassages hebben verschillende betekenissen:

	<p>GEVAAR Opmerking die op een direct dreigend gevaar wijst, waarvan de mogelijke gevolgen overlijden of zeer ernstig letsel zijn.</p>
---	---

	<p>OPGELET Opmerking die op een mogelijk gevaarlijke situatie wijst, waarvan de mogelijke gevolgen overlijden of zeer ernstig letsel zijn.</p>
---	---

	<p>LET OP Opmerking die op een gevaarlijke situatie wijst, waarvan de mogelijke gevolgen lichte verwondingen of beschadiging van het apparaat zijn.</p>
---	--

	<p>OPMERKING Het in acht nemen van opmerkingen vergemakkelijkt de omgang met het apparaat.</p>
---	---

Bovendien worden op sommige plekken de volgende gevaarsymbolen gebruikt:

	<p>WAARSCHUWING VOOR ELEKTRISCHE ENERGIE! ER BESTAAT LEVENSGEVAAR! In de buurt van dit symbool zijn onder spanning staande onderdelen aangebracht. Afdekkingen die hiermee gemarkeerd zijn, mogen uitsluitend door een erkende elektromonteur worden verwijderd.</p>
---	---

	<p>OPGELET! HETE OPPERVLAKKEN! Dit symbool is aangebracht op oppervlakken die heet worden. Er bestaat gevaar voor ernstig brandletsel of verbrandingen. De oppervlakken kunnen ook na het uitschakelen van het apparaat heet zijn.</p>
---	---

	<p>GEBRUIKSVOORSCHRIFTEN VOOR DE OMGANG MET ELEKTROSTATISCH GEVOELIGE COMPONENTEN EN MODULES (ESD) IN ACHT NEMEN! Achter afdekkingen die met het hiernaast staande symbool gekenmerkt zijn, bevinden zich elektrostatisch gevoelige componenten en modules. Aanraken van stekkeraansluitingen, geleiders en componentenpins moet absoluut worden vermeden. Alleen vakpersoneel met elektroniekennis en -ervaring is bevoegd om hierin wijzigingen aan te brengen!</p>
---	--

3 Beschrijving van het toestel

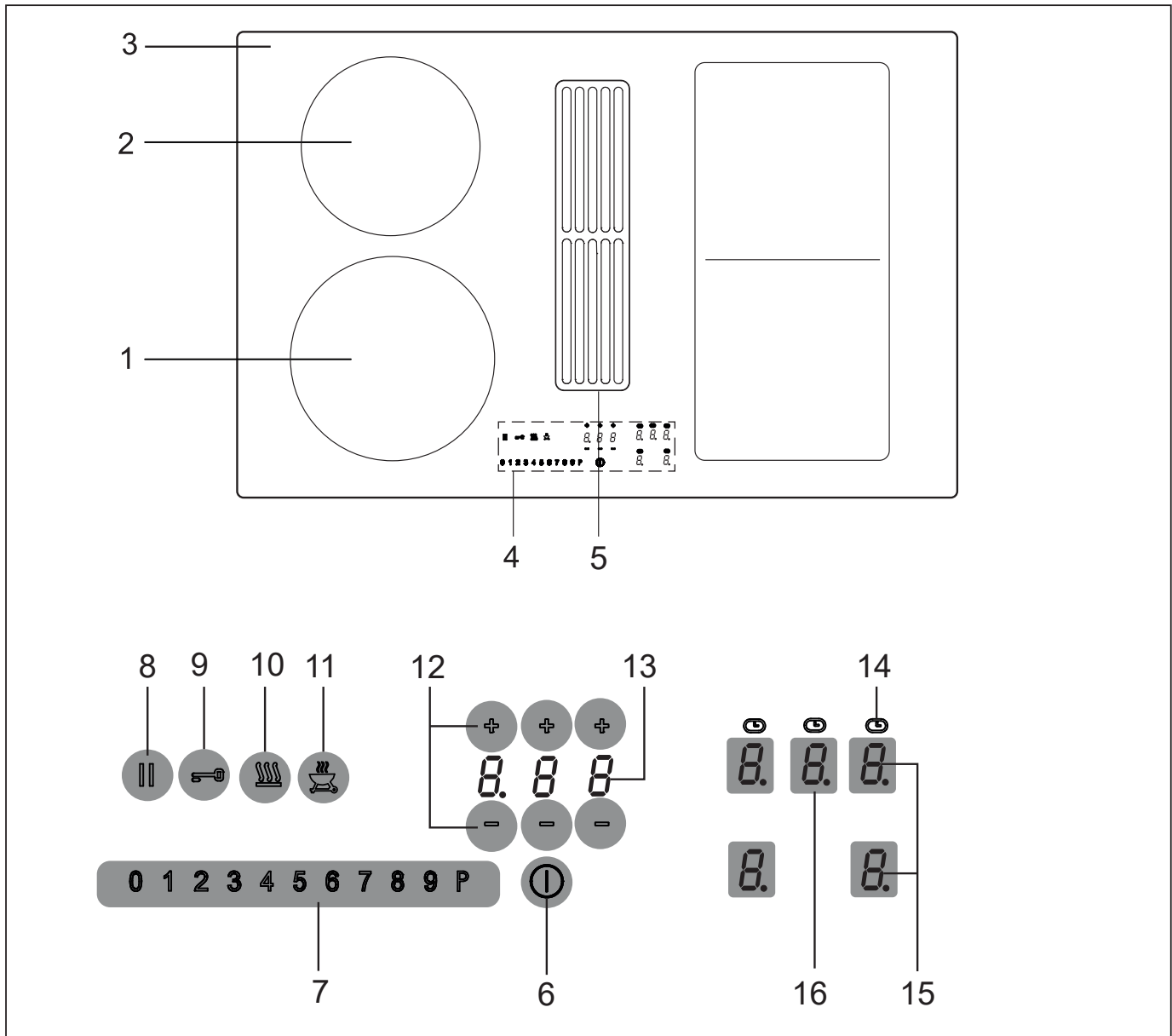

Het decor kan van de afbeeldingen afwijken.

1. Inductiekookzone voor
2. Inductiekookzone achter
3. Keramische kookplaat
4. Touch-control-bedieningsveld
5. Ventilator
6. Aan/Uit-toets (kookplaat)
7. Sensorveld
8. STOP-toets (pauzefunctie)
9. Vergrendeltoets
10. Warmhoudtoets

11. Grilltoets
12. Min-/plus-toets timer
13. Timer-weergave
14. Aanwijzing voor kookzonetimer
15. Kookstandweergave
16. Weergave ventilator

**OPMERKING**

De meeste van de hier weergegeven toetsen zijn pas zichtbaar na het inschakelen van de kookplaat.

3.1 Bediening met sensortoetsen

De bediening van de keramische kookplaat gebeurt met touch-control-sensortoetsen. De sensortoetsen functioneren als volgt: met de vingertop kort een symbool op het keramische oppervlak aanraken. Elke correcte bediening wordt door een signaaltoon bevestigd.

In de rest van de tekst wordt voor de touch-control-sensortoets het woord 'toets' gebruikt.

Permanente panherkenning

Als de kookplaat over een permanente panherkenning beschikt, kan een kookstand pas via het sensorveld worden ingeschakeld, nadat een pan op de kookplaat is herkend en de kookstandindicatie 0 weergeeft.

Aan/Uit-toets (6)

Met deze toets wordt de volledige kookplaat in- en uitgeschakeld.

De toets is bij wijze van spreken de hoofdschakelaar.

Powerstand in het sensorveld (1 2 3 4 5 6 7 8) P

De powerstand stelt extra vermogen voor de inductiekookzones ter beschikking.

STOP-toets (8)

Het koken kan met de STOP-toets even worden onderbroken.

Recall-functie (Herstelfunctie) (8)

Na het per ongeluk uitschakelen van de kookplaat kan de laatste instelling weer worden hernomen.

Vergrendeltoets (9)

Met de vergrendeltoets kunnen de toetsen worden geblokkeerd.

Warmhoudtoets (10)

Om warm te houden

Grilltoets (11)

voor het gebruik van de grillfunctie met een inductie-grillplaat.

Min-toets / Plus-toets (12)

Met deze toetsen worden de timer en de automatische uitschakeling van de kookzones en de automatische naloop van de ventilator ingesteld.

Symbolen (14)

 Timerfunctie, automatische uitschakeling

Kookstandweergave (15)

De kookstandweergave toont de gekozen kookstand, of:

 Restwarmte

 Powerstand

 Panherkenning

 Automatisch aankoken

 Stop-functie

 Kinderbeveiliging

 Brugfunctie

 Grillfunctie

 Warmhoudstanden 42°C/70°C/94°C

Weergave ventilator (16)

De ventilatorweergave toont de gekozen afzuigstand, of:

 automatisch bedrijf

 koolfiltervervangning

3.2 Wat u moet weten over de slider (sensorveld)

De slider functioneert in principe zoals de sensortoetsen, met het verschil dat u de vinger op het keramische oppervlak plaatst en dan kunt verschuiven. Het sensorveld herkent deze beweging en verhoogt of verlaagt de aangetoonde waarde (kookstand) volgens de beweging.

Het begrip „slider” [Engels „slide”: schuiven, laten glijden] is in deze handleiding identiek met de term sensorveld.

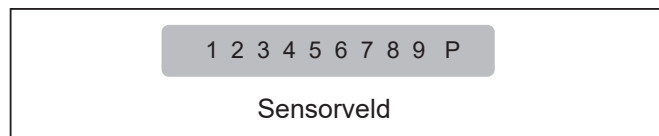

Waarop moet u bij de bediening letten?

De vinger mag niet te vlak op de keramische plaat worden gezet om te verhinderen dat naburige toetsen/sensorvelden per ongeluk reageren.

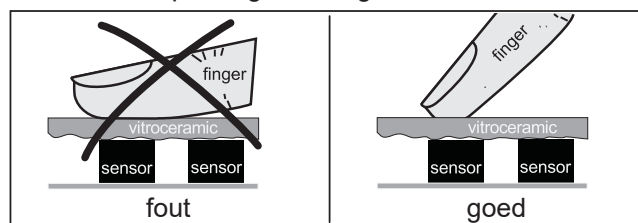

Sensorveld aantikken of de vinger verschuiven

Het sensorveld kan met de vinger worden aangetikt; dan verandert de aangetoonde waarde (kookstand) stapsgewijs.

Als de vinger op het sensorveld wordt geplaatst en dan naar links of naar rechts wordt verschoven, verandert de aangetoonde waarde continu.

Hoe sneller de beweging, hoe sneller de aanwijzing verandert.

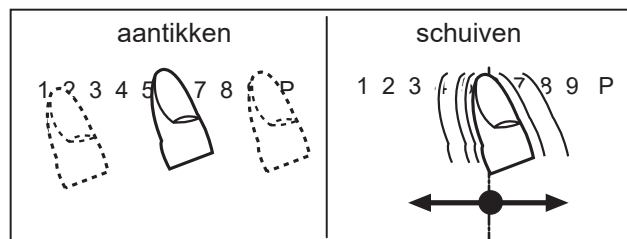

4 Bediening

4.1 Het inductiekookveld

De kookplaat is met een inductiekookveld uitgerust. Een inductiespoel onder de keramische kookplaat wekt een elektromagnetisch wisselveld op, dat de vitrokeramiek doordringt en in de bodem van de pan een warmtevoerende stroom induceert.

Bij een inductiekookzone wordt de warmte niet meer door een verwarmingselement via de pan op de te koken gerechten overgedragen; de nodige warmte wordt m.b.v. inductiestromen direct in de pan gevormd.

Voordelen van het inductiekookveld

- Energiebesparend koken door rechtstreekse energieoverdracht op de pan (aangepaste pannen van magnetiseerbaar materiaal zijn noodzakelijk),
- meer veiligheid omdat de energie alleen wordt doorgegeven als er een pan op de kookzone staat,
- energieoverdracht tussen inductiekookzone en panbodem met een hoog rendement,
- hoge opwarmingssnelheid,
- weinig risico op verbrandingen omdat de kookplaat alleen door de panbodem wordt verwarmd, overkokende gerechten branden niet vast,
- snelle, nauwkeurige regeling van de energietoevoer.

4.2 Panherkenning

Als er geen of een te kleine pan op de kookzone staat als de kookzone is ingeschakeld, dan wordt deze niet van energie voorzien. Een knipperende  in de kookstandweergave maakt daarop attent.

Als er een geschikte pan op de kookzone wordt geplaatst, wordt de ingestelde stand ingeschakeld en de kookstandweergave brandt. De energietoevoer wordt onderbroken als de pan wordt verwijderd, in de kookstandweergave verschijnt een knipperende .

Indien kleinere pannen worden opgezet, waarbij de panherkenning toch in werking treedt, wordt slechts zoveel energie toegevoerd als nodig is.

Opmerking

De permanente panherkenning herkent op welke kookzone een pan is gezet en toont een 0 in de betreffende kookstandindicatie.

Panherkenningsgrenzen

Kookzonediameter (mm)	Aanbevolen minimum-diameterpanbodem (mm)
180	145
210	145
220x190	115

De bodem van de pan mag niet kleiner dan een bepaalde minimumdiameter zijn, omdat de inductie anders niet wordt ingeschakeld. Plaats de pan altijd in het midden van de kookzone om een optimaal rendement te verkrijgen.

Belangrijk: naargelang van de kwaliteit van de pan kan de vereiste minimumdiameter voor het reageren van de panherkenning afwijken!

4.3 Gebruiksduurbeperving

De inductiekookplaat bezit een automatische gebruiksduurbeperving.

De ononderbroken gebruiksduur voor elke kookzone is afhankelijk van de gekozen kookstand (zie tabel).

De voorwaarde is dat tijdens de gebruiksduur de instellingen van de kookzone niet worden veranderd.

Als de gebruiksduurbeperving heeft gereageerd, wordt de kookzone uitgeschakeld; er is een kort signaal te horen en in de aanwijzing verschijnt een H.

De automatische uitschakeling heeft voorrang op de bedrijfsduurbeperving, d.w.z. de kookzone wordt pas uitgeschakeld als de tijd van de automatische uitschakeling is afgelopen (bijv. automatische uitschakeling met 99 minuten en kookstand 9 is mogelijk).

Gebruiksduurbeperving

Ingestelde kookstand	Gebruiksduurbeperving in minuten
	120
1	516
2	402
3	318
4	258
5	210
6	138
7	138
8	108
9	90
P	10

4.4 Andere functies

Als één of meer sensortoetsen langer of tegelijk worden ingedrukt (bijv. door een per ongeluk op de sensortoetsen geplaatste pan), wordt er niet geschakeld.

Het symbool Er03 knippert en er is gedurende een zekere tijd een signaal te horen. Na een paar seconden wordt er uitgeschakeld. A.u.b. het voorwerp van de sensortoetsen halen.

Om het symbool Er03 te wissen, op dezelfde toets drukken of de kookplaat uit- en inschakelen.

4.5 Oververhittingsbeveiliging (inductie)

Als de kookplaat langdurig op vol vermogen wordt gebruikt, kan bij een hoge kamertemperatuur de elektronica niet meer voldoende worden gekoeld.

Om te vermijden dat te hoge temperaturen in de elektronica optreden, wordt evt. het vermogen van de kookzone automatisch gereduceerd. Als bij normaal gebruik van de kookplaat en normale kamertemperatuur regelmatig E2 verschijnt, is de koeling waarschijnlijk onvoldoende.

Ontbrekende koelopeningen in het meubel kunnen de oorzaak zijn. Eventueel moet de inbouw worden gecontroleerd (zie hoofdstuk 'Ventilatie').

4.6 Kookgerei voor inductiekookplaat

De pannen die voor de inductiekookplaat worden gebruikt, moeten van metaal zijn, magnetische eigenschappen bezitten en een voldoende grote bodem hebben.

Gebruik uitsluitend pannen met een bodem die voor inductie geschikt is.

Geschikte pannen	Ongeschikte pannen
Geëmailleerde stalen pannen met dikke bodem	Pannen van koper, roestvrij staal, aluminium, vuurvast glas, hout, keramiek of terracotta
Gietijzeren pannen met geëmailleerde bodem	
Pannen van roestvrij gelaagd staal, roestvrij ferrietstaal of aluminium met speciale bodem	

Zo kunt u vaststellen of uw pan geschikt is:

Voer de hierna beschreven magneetttest uit of kijk of de pan het symbool voor het koken met inductiestroom draagt.

Magneetttest:

Ga met een magneet over de bodem van uw pan. Wordt de magneet aangetrokken, dan kunt u de pan op de inductiekookplaat gebruiken.



Opmerking:

Bij het gebruik van sommige pannen die geschikt zijn voor inductie, kunnen geluiden optreden, die te wijten zijn aan de bouwwijze van deze pannen.

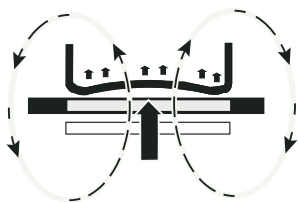

Fout: de panbodem is gewelfd. De temperatuur kan door de elektronica niet correct worden bepaald.

4.7 Tips om energie te besparen

Hier vindt u enkele belangrijke aanwijzingen om zuinig en efficiënt met uw nieuwe inductiekookplaat en uw kookgerei om te gaan.

- De panbodemdiameter moet even groot zijn als de kookzonediameter.
- Bij de aankoop van pannen dient u er rekening mee te houden dat vaak de bovenste pandiameter wordt vermeld. Die is meestal groter dan de panbodem.
- Snelkookpannen zijn door de gesloten kookruimte en de overdruk bijzonder tijdbesparend en zuinig. Door de korte bereidingsduur blijven vitamines bewaard.
- Zorg er altijd voor, dat er voldoende vloeistof in de snelkookpan zit, want bij een leeggekookte pan kunnen de kookzone en de pan door oververhitting beschadigd raken.
- Kookpannen indien mogelijk altijd met een passend deksel sluiten.
- Voor elke te bereiden hoeveelheid de passende pan gebruiken. Een grote, nauwelijks gevulde pan verbruikt veel energie.

4.8 Kookstanden

Het verwarmingsvermogen van de kookzones kan in meerdere standen worden ingesteld. In de tabel vindt u toepassingsvoorbeelden voor de verschillende standen.

Kookstand	Toepassing
0	UIT-stand, benutting van de restwarmte
1	Smelten 42°C
2	Warm houden 70°C
3	Suddereren 94°C
1-2	Verder koken van kleine hoeveelheden
3	Doorkoken
4-5	Gaar koken van grote hoeveelheden, gaar braden van grote stukken
6	Braden, bechamelsaus maken
7-8	Braden
9	Aan de kook brengen, aanbraden, braden
P	Powerstand (hoogste vermogen)

Bij kookpannen zonder deksel moet evt. een hogere kookstand worden gekozen.

4.9 Restwarmteweergave H

De keramische kookplaat is met een restwarmteweergave H uitgerust.

Zolang de H na het uitschakelen brandt, kan de restwarmte worden gebruikt om te smelten en om gerechten warm te houden.

Na het uitdoven van de letter H kan de kookzone nog heet zijn. Er bestaat gevaar voor verbranding!

Bij een inductiekookzone wordt de keramiek niet direct, maar alleen door de terugstralende warmte van de pan verwarmd.

4.10 Permanente panherkenning

Als de kookplaat over een permanente panherkenning beschikt, kan een kookstand pas via het sensorveld worden ingeschakeld, nadat een pan op de kookplaat is herkend en de kookstandindicatie 0 weergeeft.

4.11 Bediening van de toetsen

De hier beschreven besturing verwacht na het bedienen van een (keuze-) toets daarna de bediening van een volgende toets. De volgende toets moet principieel binnen 10 seconden worden bediend, anders wordt de keuze geannuleerd.

4.12 Kookplaat en kookzone inschakelen

- Zolang op de Aan/Uit-toets (I) drukken (ca. 1 sec.) tot de kookstandweergaven 0 aantonen en een kort signaal te horen is. De besturing is klaar voor gebruik. De permanente panherkenning herkent op welke kookzone een pan is gezet en toont een 0 in de betreffende kookstandindicatie.
- Om een kookzone te selecteren, de kookstandweergave (als toets) aanraken. De gereedheidsstip van de gekozen kookzone brandt.
- Meteen daarna het sensorveld (123456789P) aanraken. Er wordt een kookstand ingeschakeld.

● (456789P).....links	kookstand 0
(1234) ● (89P).....centrum	kookstand 5
(12345678) ● (P).....rechts	kookstand P*

Zie hoofdstuk Wat u moet weten over de slider (sensorveld)
Om de kookstand te veranderen of om een andere kookzone in te schakelen moet u het bijbehorende sensorveld (123456789P) aanraken.
Belangrijk: de bijbehorende gereedheidsstip moet branden!
- Meteen daarna voor inductie geschikt kookgerei op de kookzone plaatsen. De panherkenning schakelt de inductiespoel in. De pan wordt verwarmd. Zolang geen pan op de kookzone wordt geplaatst, wisselt de aanwijzing tussen de ingestelde kookstand en het symbool. Zonder pan wordt de kookzone om veiligheidsredenen na 10 minuten uitgeschakeld. Meer hierover in het hoofdstuk 'Panherkenning'.

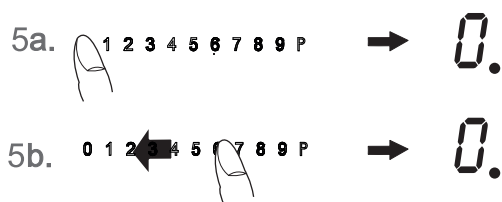
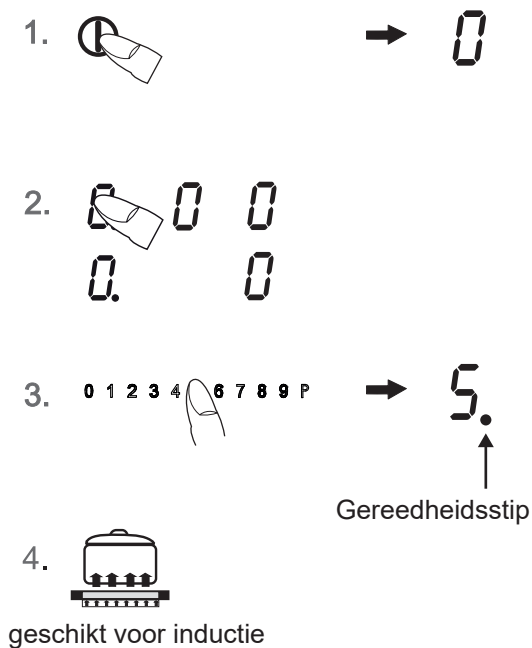

4.13 Kookzone uitschakelen

Om een kookzone te selecteren, de kookstandweergave (als toets) aanraken. De gereedheidsstip van de gekozen kookzone moet branden.

- a) Het sensorveld uiterst links (456789P) aanraken of
b) de op het sensorveld (123456789P) geplaatste vinger naar links verschuiven om de kookstand op 0 te verlagen.

4.14 Kookplaat uitschakelen

- Op de Aan/Uit-toets (I) drukken. De kookplaat wordt onafhankelijk van de instelling volledig uitgeschakeld.

Opmerking:

Als alle kookzones handmatig worden uitgeschakeld (kookstand 0) en vervolgens op geen enkele toets of sensorveld meer wordt gedrukt, wordt de kookplaat na 10 seconden automatisch uitgeschakeld.

* De powerstand wordt meteen geactiveerd. Zie alinea „Powerstand”.

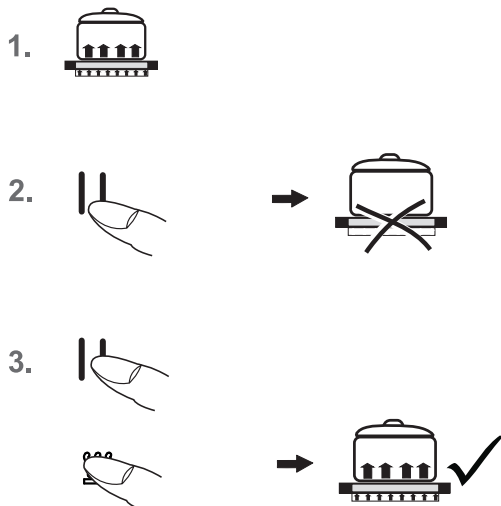

4.15 STOP-functie ||

Het koken kan tijdelijk met de STOP-toets worden onderbroken, bijv. als er aan de deur wordt gebeld. Om het koken met dezelfde kookstanden voort te zetten, moet de STOP-functie worden beëindigd. Een evt. ingestelde timer wordt gestopt en loopt daarna verder. Om veiligheidsredenen is deze functie slechts 10 minuten beschikbaar. Daarna wordt de kookplaat uitgeschakeld.

1. Het kookgerei staat op de kookzones en de gewenste kookstanden zijn ingesteld.
2. Op de STOP-toets || drukken. In plaats van de gekozen kookstanden gaat het pauzesymbool || aan.
3. De onderbreking wordt beëindigd door eerst op de STOP-toets || en daarna op een willekeurige andere toets (behalve de Aan/Uit-toets) te drukken. De tweede toets moet binnen 10 seconden worden bediend, anders wordt de kookplaat uitgeschakeld.

4.16 Recall-functie ||

(Herstelfunctie)

Na het per ongeluk uitschakelen van de kookplaat kan de laatste instelling weer worden hernomen.

De recall-functie functioneert alleen als er ten minste één kookzone is ingeschakeld.

1. De kookplaat werd per ongeluk met de Aan/Uit-toets ① uitgeschakeld. Binnen 6 seconden na het uitschakelen opnieuw op de Aan/Uit-toets ① drukken. De stop-toets knippert.
2. Meteen daarna op de STOP-toets || drukken. De oorspronkelijke kookstanden zijn weer ingesteld. Het kookproces wordt voortgezet.

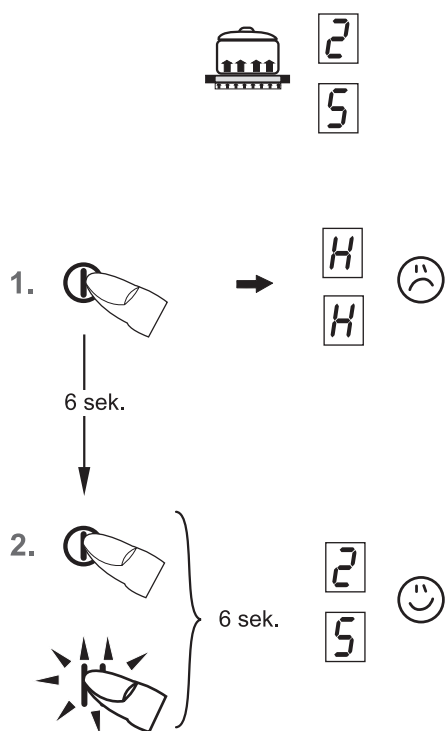







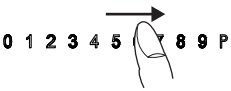

Hersteld worden

- De kookstanden van alle kookzones
- Minuten en seconden van voor welbepaalde kookzones geprogrammeerde timers
- Aankookautomaat
- Powerstand

Niet hersteld worden:

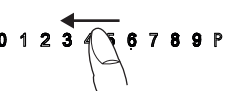
- de tellers van de gebruiksduurbepering (er wordt weer vanaf 0 geteld).

1. 
2.  ca. 3 sec.
3.  → 
4. 
5.  ca. 3 sec.
6.  → 

4.17 Kinderbeveiliging

De kinderbeveiliging moet verhinderen dat kinderen de inductiekookplaat per ongeluk of opzettelijk inschakelen. Hiervoor wordt de bediening geblokkeerd.

Kinderbeveiliging inschakelen



1. Zolang op de Aan/Uit-toets ① drukken tot de kookstandweergaven 0 aantonen.
2. Direct daarna een kookstandweergave activeren en ingedrukt houden (ca. 3 sec.) tot het sliderveld van 0-P oplicht.
3. Aansluitend over het hele sensorveld 0-P strijken (sliden) om de kinderbeveiliging te activeren.
In de kookstandweergaven verschijnt een L voor Child-Lock; de bediening is geblokkeerd en de kookplaat wordt uitgeschakeld.

Kinderbeveiliging uitschakelen

4. Op de Aan/Uit-toets drukken.
5. Direct daarna een kookstandweergave activeren en ingedrukt houden (ca. 3 sec.) tot het sliderveld van P-0 oplicht.
6. Aansluitend over het hele sensorveld P-0 strijken (sliden) om de kinderbeveiliging uit te schakelen.
De L verdwijnt.

Opmerkingen

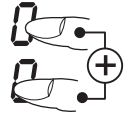
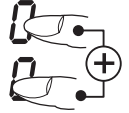
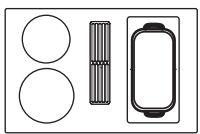
- Bij een stroomstoring wordt de ingeschakelde kinderbeveiliging niet beëindigd.

1. 
 2.  ca. 3 sec.
 3.  ca. 3 sec.
- 
- 0 1 2 3 4 5  8 9 P → 





4.18 Brugfunctie

De voorste en de achterste kookzone kunnen voor het koken aaneengeschakeld worden (brugfunctie). Daardoor kunnen grote pannen worden gebruikt.

1. De kookplaat inschakelen.
2. Om de brugfunctie in te schakelen de kookstandweergave (als toets) aanraken van de voorste en achterste kookzone tegelijkertijd aanraken. De brugfunctie is ingeschakeld en in de achterste kookstandweergave verschijnt de brug . De bediening vindt plaats met de voorste kookstandweergave en het sensorveld.
3. Voor het deactiveren opnieuw tegelijkertijd op de twee kookstandweergaven (als toets) van de voorste en achterste kookzone drukken of de kookplaat uitschakelen.

Opmerking

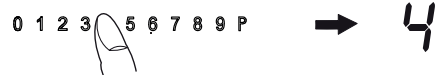
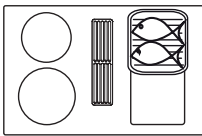
De braadslede of de pan moet de gebruikte kookzones ten minste voor de helft bedekken om door de panherkenning te worden herkend!

1. 
2. 
3. 
4. 
5. 
6. 

4.19 Grillfunctie

Voor de grillfunctie de door ons aanbevolen inductie-grillplaat gebruiken.





1. De kookplaat inschakelen.
2. Om te selecteren de kookstandweergave (als toets) aanraken. De gereedheidsstip van de gekozen kookzone brandt.
3. Op de grilltoets  drukken om de grillfunctie in te schakelen.
De voorste en achterste kookzone worden gecombineerd en samen geschakeld.
4. Meteen daarna het sensorveld **(123456789P)** aanraken.
Er wordt een kookstand ingeschakeld.
5. De grillplaat op de kookzone zetten en het te grillen product erin leggen:
stand 1 - 3 voor groenten
stand 4 - 6 voor vis
stand 7 - 9 voor vlees
6. Voor het uitschakelen van de grillfunctie de grilltoets  of de kookplaat uitschakelen.

Opmerkingen

- Kookplaat niet zonder toezicht laten.
- De betreffende standen naar eigen voorkeur instellen.

4.20 Automatische uitschakeling (timer)

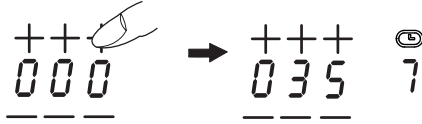

Door de automatische uitschakeling wordt elke ingeschakelde kookzone na een instelbare tijd automatisch uitgeschakeld. Er kunnen kooktijden van 0.01 tot 9.59 minuten worden ingesteld.

1. 
2. 
3. 
4. 

1. De kookplaat inschakelen.
2. Een of meer kookzones inschakelen en gewenste kookstanden kiezen.
3. Om een kookzone te selecteren, de kookstandweergave (als toets) aanraken. De gereedheidsstip van de gekozen kookzone brandt.
 Vervolgens kan met de plus- + of min-toets - Timer de gewenste tijd wo ingesteld.
 Linkerpositie: uren
 Middelste positie: decimale minuten
 Rechterpositie: enkele minuten
 Na enkele seconden wordt de waarde overgenomen en de tijd begint te lopen.
 Het timersymbool ⌚ van de kookplaat brandt.
4. Na afloop van de tijd wordt de kookzone uitgeschakeld. Er is een tijd lang een signaal te horen, dat kan worden uitgeschakeld door op een willekeurige toets (behalve de Aan/Uit-toets van de kookplaat Ⓜ) te drukken.

Opmerkingen

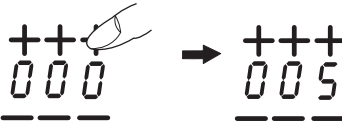
- Om de automatische uitschakeling voor een andere kookzone te programmeren, de stappen 2 tot 4 herhalen.
- Om de afgelopen tijd (automatische uitschakeling) te controleren, de kookstandweergave (als toets) aanraken. De aangetoonde waarde kan afgelezen en veranderd worden.
- Automatische uitschakeling vervoegd wissen: De gewenste kookzone selecteren en de tijd door aanraken van de min-toets - Timer wissen ('0').
- Als meerdere kookzones met automatische uitschakeling geprogrammeerd zijn, wordt in de timer-weergave steeds de kookzone met de kortste tijd aangetoond.

1. 
2. 
3. 

4.21 Kookwekker (eierwekker)

1. De kookplaat inschakelen.
2. Geen kookzone selecteren.
 Vervolgens kan met de plus- + of min-toets - Timer de gewenste tijd wo ingesteld.
3. Na afloop van de tijd is er een tijd lang een signaal te horen, dat kan worden uitgeschakeld door op een willekeurige toets (behalve de Aan/Uit-toets van de kookplaat Ⓜ) te drukken.

Opmerkingen

- De kookwekker blijft ook dan in werking als de linker of rechter kookplaatzijde uitgeschakeld is. Om de tijd te wijzigen de linker of rechter kookplaatzijde inschakelen.
- Als er wordt uitgeschakeld met de Aan/Uit-toets Ⓜ, schakelt ook de kookwekker na ca. 120 Min. uit.

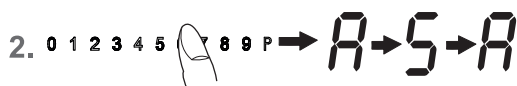
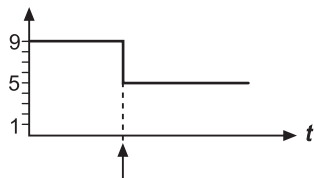

lang drukken (ca. 3 sec.)



Ingestelde Kookstand	Aankookautomaat Tijd (min:sec)
1	00:48
2	02:24
3	03:50
4	05:12
5	06:48
6	02:00
7	02:48
8	03:36
9	-

4.22 Automatisch aankoken

Bij de aankookautomaat gebeurt het aan de kook brengen met kookstand 9. Na een bepaalde tijd wordt automatisch naar een lagere doorkookstand (1 tot 8) teruggeschakeld.

Bij het gebruik van het automatisch aankoken moet alleen de doorkookstand worden gekozen waarmee de bereiding verder moet worden gekookt, omdat de elektronica automatisch terugschakelt.

Het automatisch aankoken is geschikt voor gerechten die koud worden opgezet, op hoog vermogen worden verwarmd en op de doorkookstand niet permanent in het oog moeten worden gehouden (bijv. het koken van soepvlees).

1. De kookplaat inschakelen.
2. Lang (ca. 3 sec.) op het sensorveld drukken om de functie te activeren en meteen een bepaalde doorkookstand te kiezen:
 links kookstand 1
 centrum kookstand 5
 rechts kookstand 8
 en de gekozen doorkookstand knippen afwisselend.
3. Het automatisch aankoken verloopt volgens de programmering. Na een bepaalde tijd (zie tabel) wordt het kookproces op de doorkookstand voortgezet. Het symbool dooft uit.

Opmerking

- Tijdens het automatisch aankoken kan de doorkookstand verhoogd worden. Door de doorkookstand te verlagen wordt het automatisch aankoken uitgeschakeld.

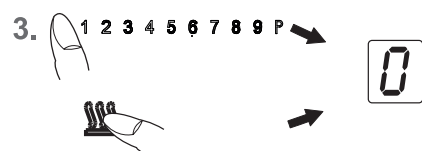
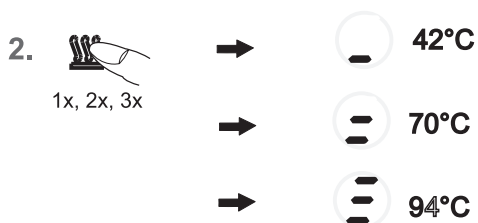

4.23 Warmhoudstand

Met de warmhoudfunctie kunnen gerechten die klaar zijn op een kookzone warm gehouden worden. De kookzone wordt met laag vermogen gebruikt.

1. Kookgerei staat op een kookzone en een kookstand (bijv. 3) is gekozen.
2. Door meermaals drukken op de warmhoudtoets de gewenste warmhoudstand kiezen:
 komt overeen met ca. 42°C
 komt overeen met ca. 70°C
 komt overeen met ca. 94°C
3. Om uit te schakelen het sensorveld links aanraken of op de warmhoudtoets drukken.

De warmhoudfunctie staat 120 minuten ter beschikking, daarna wordt de kookzone uitgeschakeld.

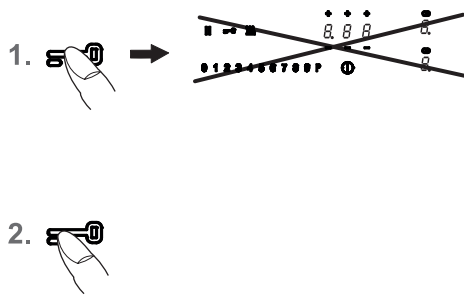

4.24 Vergrendeling

Door de vergrendeling kunnen de bediening van de toetsen en de instelling van een kookstand worden geblokkeerd. Alleen de Aan/Uit-toets kan nog altijd worden bediend om de kookplaat uit te schakelen.

Vergrendeling inschakelen

- Op de vergrendeltoets  drukken. De vergrendeltoets licht sterk op. De vergrendeling is ingeschakeld.

Vergrendeling uitschakelen

- Op de vergrendeltoets  drukken. De vergrendeltoets brandt gedimd. De vergrendeling is uitgeschakeld.

Opmerkingen

De geactiveerde vergrendeling blijft ook behouden als de kookplaat uitgeschakeld is! Vooraleer weer kan worden gekookt, moet ze daarom eerst gedeactiveerd worden!

Bij stroomuitval en uitschakelen met de Aan/Uit-toets van de kookplaat  wordt de ingeschakelde vergrendeling opgeheven, d.w.z. gedeactiveerd.

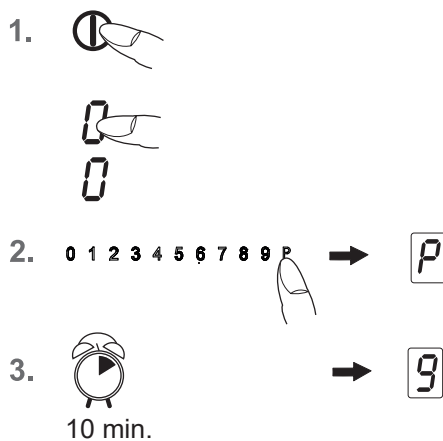

4.25 Powerstand P

De powerstand stelt extra vermogen voor de inductiekookzones ter beschikking. Een grote hoeveelheid water kan snel aan de kook worden gebracht.

- De kookplaat inschakelen. Om een kookzone te selecteren, de kookstandweergave (als toets) aanraken. De gereedheidsstip van de gekozen kookzone brandt.
- Op het meest rechtse sensorveld  drukken. De powerstand is ingeschakeld.
- Na 10 minuten wordt de powerstand automatisch uitgeschakeld. De **P** verdwijnt en er wordt naar kookstand 9 teruggeschakeld.

Opmerking

Om de powerstand vervroegd uit te schakelen, op het overeenkomstige sensorveld drukken.

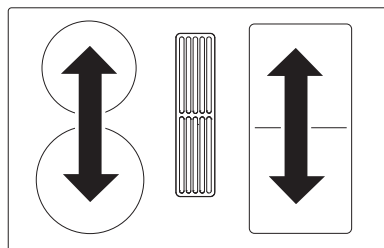

Modules (powermanagement)

4.26 Powermanagement

Telkens twee kookzones zijn – om technische redenen – tot een module gecombineerd en beschikken over een maximaal vermogen.

Als deze vermogensgrens bij het inschakelen van een hoge kookstand of de powerfunctie wordt overschreden, reduceert het powermanagement de kookstand van de bijbehorende module-kookzone.

De aanwijzing van deze kookzone knippert eerst, daarna wordt de maximaal mogelijke kookstand constant getoond.

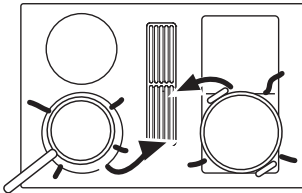

4.27 Ventilator gebruiken

In het midden van de kookplaat bevindt zich de ventilator met afzuiging naar onderen.

Belangrijk:

Leg het deksel niet op de inductiekookplaat! Gevaar voor verbranding!

4.27.1 Ventilator in- en uitschakelen

1. Zolang op de Aan/Uit-toets (ⓘ) drukken (ca. 1 sec.) tot de ventilatorweergaven 0 aantonen en een kort signaal te horen is. De besturing is klaar voor gebruik.
2. Om een ventilator te selecteren, de ventilatorweergave (als toets) aanraken. De gereedheidsstip brandt.
3. Meteen daarna het sensorveld (123456789P) aanraken. Er wordt een ventilatorstand ingeschakeld.
 ● 3456789P..... links..... ventilatorstand 1
 1234 ● 89P..... centrum..... ventilatorstand 5
 12345678 ● P..... rechts..... ventilatorstand P

Om de ventilatorstand te wijzigen, selecteert u de ventilatorweergave en drukt u vervolgens op de sensorknop. Belangrijk: de bijbehorende gereedheidsstip moet branden!

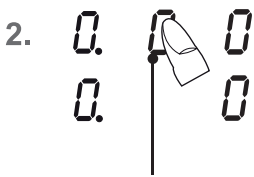

Weergave ventilator



Automatisch bedrijf

1. Om automatisch bedrijf te selecteren, drukt u op de ventilatorweergave (als toets) totdat er een A voor automatisch bedrijf op het display wordt weergegeven. De gereedheidsstip brandt.
2. Selecteer vervolgens een of meer kookplaten en stel een kookstand in.
3. De ventilatorstand wordt nu automatisch geregeld op basis van de ingestelde kookstanden.

Automatisch bedrijf regelt een beetje vertraagd en stapsgewijs volgens de ingestelde kookstanden.

U kunt op elk moment teruggaan naar de handmatige modus door de ventilatorweergave langer ingedrukt te houden of de ventilatorweergave te selecteren en op het sensorveld te drukken.

Tip

Om te zorgen dat de afzuiging ook bij hoge pannen (bijv. aspergepan) goed werkt, kunt u aan de ventilatorzijde een kooklepel onder het pandeksel leggen.

4.27.2 Ventilatornalooop

De ventilatornalooop wordt na het koken gebruikt om kookgeurtjes weg te zuigen. Bovendien worden hierdoor de filters in de ventilator gedroogd.

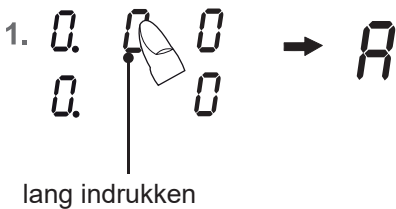

lang indrukken

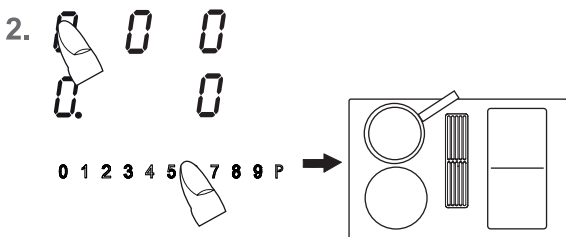



Ventilatornalooop instellen

1. Weergave ventilator selecteren
2. Vervolgens kan de gewenste tijd voor de gewenste ventilatornalooop worden ingesteld met de plus- + of min-toets - van de timer.
Linkerpositie: uren
Middelste positie: decimale minuten
Rechterpositie: minuten
3. Na enkele seconden wordt de waarde overgenomen en de tijd begint te lopen.
Het timersymbool ventilator brandt.
4. Na afloop van de tijd wordt de ventilator uitgeschakeld.
Als een kookzone is ingeschakeld, loopt de timer pas af na het uitschakelen van de kookzone. Als de kookplaat tijdens de ventilatornalooop met de aan/uit-knop wordt uitgeschakeld, loopt de timer af in combinatie met een lage ventilatorstand.

4.27.3 Nalooptijd

Telkens na het koken zou een nalooptijd van de ventilatormotor van 10 - 20 minuten moeten worden ingesteld. Als de ventilator minstens 15 minuten heeft gewerkt, vindt er na het uitschakelen een automatische nalooop op een lage stand plaats.

Zo wordt een optimale werking en verwijdering van resterende kookdampen gewaarborgd.

Bij werking met recirculatiefilter is het raadzaam om na het koken altijd een nalooptijd van 10 - 60 minuten in te stellen, om een optimale geurverwijdering te bereiken.

Bij het opnieuw inschakelen van de ventilator kan het in zeldzame gevallen voorkomen, dat de in het filter achtergebleven geurmoleculen zich hechten aan waterdamp en weer even geroken kunnen worden. Deze restgeurtjes verdwijnen tijdens de verdere werking weer snel.

Belangrijk

Bij circulatiebedrijf dient voortdurend voldoende geventileerd te worden om de luchtvochtigheid af te voeren.

Filtervervangning

Als een eventueel aanwezig koolstoffilter moet worden gereinigd of vervangen, wordt dit in de ventilatorweergave aangegeven met een .

Door het inschakelen van de ventilator wordt de weergave voor een kookproces gewist.

Om de weergave te resetten, moeten de ventilatorweergave en het sensorveld gedurende ca. 3 seconden gelijktijdig worden ingedrukt.

Als er geen koolstoffilter wordt gebruikt, moet de weergave ook worden gereset.

5 Reiniging en onderhoud

- Vóór het reinigen de kookplaat uitschakelen en laten afkoelen.
- De keramische kookplaat mag in geen geval met een stoomreinigungsapparaat of dergelijke worden schoongemaakt!
- Bij het reinigen erop letten dat slechts kort over de Aan/Uit-toets wordt geveegd. Op die manier wordt vermeden dat de kookplaat per ongeluk wordt ingeschakeld!

5.1 Keramische kookplaat

Belangrijk! Gebruik nooit agressieve reinigingsmiddelen zoals grove schuurmiddelen, krassende pannenreinigers, roest- en vlekkenverwijderaars enz.

Reiniging na gebruik

1. Maak de hele kookplaat altijd schoon als ze vuil is – het beste telkens na gebruik. Gebruik hiervoor een vochtige doek en wat afwasmiddel. Daarna wrijft u de kookplaat met een schone doek droog, zodat er geen resten van afwasmiddel op het oppervlak achterblijven.

Wekelijks onderhoud

2. Reinig en onderhoud de kookplaat een keer in de week grondig met gebruikelijke reinigingsproducten voor vitrokeramiek. Houdt u zich in elk geval aan de instructies van de fabrikant. De reinigingsproducten vormen bij het aanbrengen een beschermend laagje dat water en vuil tegenhoudt. Alle verontreinigingen blijven op deze laag zitten en kunnen daarna veel gemakkelijker worden verwijderd. Vervolgens met een schone doek droogwrijven. Er mogen geen resten van reinigingsmiddelen op het oppervlak achterblijven, omdat ze bij het opwarmen agressief reageren en het oppervlak veranderen.

5.2 Speciale verontreinigingen

Sterk verontreinigingen en vlekken (kalkvlekken, parelmoerachtig glanzende vlekken) kunt u het best verwijderen als de kookplaat nog lauwwarm is. Gebruik hiervoor gebruikelijke reinigingsmiddelen. Ga daarbij te werk zoals onder punt 2 beschreven.

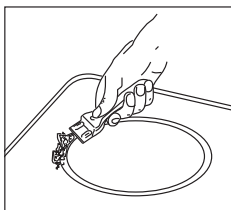

Overgekookte spijzen eerst met een natte doek inweken en vervolgens de vuilresten met een speciale glasschraper voor keramische kookplaten verwijderen. Daarna de kookplaat reinigen zoals onder punt 2 beschreven.

Ingebrande suiker en gesmolten kunststof verwijdert u meteen – zolang ze nog heet zijn – met een glasschraper. Daarna de kookplaat reinigen zoals onder punt 2 beschreven.

Zandkorrels die mogelijk tijdens het aardappelen schillen of sla schoonmaken op de kookplaten vallen, kunnen bij het verschuiven van pannen krassen veroorzaken. Let er dus op dat er geen zandkorrels op het oppervlak blijven liggen.

Kleurveranderingen van de kookplaat hebben geen invloed op de werking en de stevigheid van de

vitrokeramiek. Het gaat hierbij niet om een beschadiging van de kookplaat, maar om niet verwijderde en daarom ingebrande resten.

Glanzende plekken ontstaan door slijtage van de panbodem, in het bijzonder bij het gebruik van kookgerei met een aluminium bodem of door ongeschikte reinigingsmiddelen. Ze kunnen slechts moeizaam met gebruikelijke reinigingsmiddelen worden verwijderd. Eventueel de reiniging meermaals herhalen. Door het gebruik van agressieve reinigingsmiddelen en door schurende panbodems wordt het decor in de loop van de tijd afgeschuurd en ontstaan er donkere vlekken.

5.3 Kookplaatventilator

Reiniging van de metalen vetfilters

Reinig de metalen vetfilters minimaal één keer per maand of bij te vette toestand en intensief gebruik in de vaatwasmachine of in een mild sopje.

Voor het uitnemen van de filters het deksel van de ventilator weghalen en de U-vormige rvs-luchtgeleiderplaat in de aanzuigopening naar boven toe uit de ventilator tillen. Vervolgens het filter uitnemen. Druk hiervoor de vergrendeling in de greepopening naar beneden en haal de filters eruit.

Filters kunt u in de vaatwasmachine reinigen. Filters in de vaatwasmachine verticaal zetten. Gebruik a.u.b. uitsluitend naspoelmiddel dat geschikt is voor aluminium, om schade en verkleuringen aan de filters te voorkomen. Niet vlak naast glazen of licht porselein laten afwassen.

Gebruik de ventilator niet zonder vetfilters!

Na de filterreiniging de filters droog weer in de ventilator. **Belangrijk:** de greepopening moet na het inzetten zichtbaar zijn. Neem liefst bij ieder filtervervangende goed toegankelijke binnenzijde van de ventilator af met een met afwasmiddel bevochtigd doekje en let hierbij vooral op uitstekende delen binnenin de ventilator

Reiniging en onderhoud van de ventilator

Het geniet de voorkeur om de ventilator bij iedere filterreiniging te reinigen.

Na langdurige koken van water met geopend deksel kan zich condenswater onder het filter verzamelen. Dat is volkomen normaal. Het water zou echter verwijderd en de binnenzijde van de ventilator gereinigd moeten worden.

De ventilatieopeningen in het deksel zorgen ervoor dat ook in ruststand met geplaatst deksel zonder lopende ventilator mogelijke restvochtigheid van het koken en reinigen vanuit de ventilatorbinnenzijde kan ontsnappen. Als hierbij vervelende restgeurtjes mochten ontsnappen, is het raadzaam om zowel filter als ventilatorbinnenzijde te reinigen.

De ventilator kunt u het beste met een vochtig, zacht doekje en wat mild afwasmiddel reinigen.

Service

Het filter moet toegankelijk blijven. Bij een actieve koolfilter om de 5 - 24 maanden de koolfiltermatten vervangen.

Bij een plasmafilter na 5 jaar (max.) de koolfiltermatten vervangen. Open hiervoor het behuizingdeksel en vervang de koolfiltermatten.

6 Wat te doen bij problemen?

Ongekwalficeerde ingrepen en reparaties aan het apparaat zijn gevaarlijk omdat er gevaar voor stroomstoten en kortsluiting bestaat. Om lichamelijk letsel en schade aan het toestel te voorkomen, moeten deze worden vermeden. Daarom mogen dergelijke werkzaamheden alleen door een elektrotechnicus, bijv. van de technische klantenservice, worden uitgevoerd.

Denk eraan

Als er aan uw apparaat storingen optreden, controleer dan eerst aan de hand van deze gebruiksaanwijzing of u de oorzaken niet zelf kunt verhelpen.

Hierna vindt u tips voor het verhelpen van storingen.

De zekeringen vallen meermaals uit?

Neem contact op met de klantenservice of een elektromonteur!

De inductiekookplaat kan niet worden ingeschakeld?

- Heeft de zekering van de huisinstallatie (zekeringenkast) gereageerd?
- Is het netsnoer aangesloten?
- Is de kinderbeveiliging ingeschakeld, d.w.z. wordt er een L aangetoond?
- Zijn de sensoren gedeeltelijk door een vochtige doek, vloeistof of een metalen voorwerp bedekt? A.u.b. verwijderen.
- Wordt verkeerd kookgerei gebruikt? Zie hoofdstuk „Servies voor inductiekookplaat”.

Het symbool knippert en er is gedurende een bepaalde tijd een signaal te horen.

Er is een permanente activering van de touch-control-sensortoetsen door overgekookte levensmiddelen, kookgerei of andere voorwerpen.

Oplossing: het oppervlak schoonmaken of het voorwerp verwijderen. Om het symbool  te wissen, op dezelfde toets drukken of de kookplaat uit- en inschakelen.

De foutcode E2 wordt getoond?

De elektronica is te heet. De inbouwsituatie van de kookplaat controleren, in het bijzonder op voldoende ventilatie letten.

Zie hoofdstuk Oververhittingsbeveiliging. Zie hoofdstuk Ventilatie.

De foutcode E8 wordt getoond?

Fout aan de ventilator rechts of links. De aanzuigopening is geblokkeerd of afgedekt, of de ventilator is defect.

De montage van de kookplaat controleren, in het bijzonder op voldoende ventilatie letten.

Zie hoofdstuk Oververhittingsbeveiliging. Zie hoofdstuk Ventilatie.

De foutcode U400 wordt getoond?

De kookplaat is verkeerd aangesloten. De besturing wordt na 1s uitgeschakeld en er is een continu signaal te horen. De correcte netspanning aansluiten.

Er wordt een foutcode (ERxx of Ex) getoond?

Er is een technisch defect. A.u.b. contact opnemen met de service.

Het pansymbool verschijnt?

Er werd een kookzone ingeschakeld en de kookplaat verwacht dat er een geschikte pan wordt opgezet (panherkenning). Pas dan wordt er energie afgegeven.

Het pansymbool blijft verschijnen, hoewel er een pan werd opgezet?

De pan is niet geschikt voor inductie of heeft een te kleine diameter.

De gebruikte kookpannen maken geluid?

Dat heeft een technische oorzaak; er bestaat geen gevaar voor de inductiekookplaat of de pan.

De koelventilator blijft na het uitschakelen nog lopen?

Dat is normaal omdat de elektronica wordt afgekoeld.

De kookplaat maakt geluiden (klikgeluiden)?

Dat heeft een technische oorzaak en is niet te vermijden.

De kookplaat heeft barsten of breuken?

Bij breuken, barsten, scheuren of andere beschadigingen aan de keramische kookplaat bestaat gevaar voor elektrische schokken. Het toestel onmiddellijk buiten gebruik nemen. Onmiddellijk de zekering in de woning uitschakelen en contact opnemen met de klantenservice.

7 Montagehandleiding

7.1 Veiligheidsinstructies voor de keukenmeubelmonteur

- Het fineer, de lijm of de kunststofbekleding van de aangrenzende meubels moeten temperatuurbestendig zijn (min. 75°C). Als het fineer en de bekleding onvoldoende temperatuurbestendig zijn, kunnen ze vervormen.
- Bij het ingebouwde toestel mag geen contact mogelijk zijn met onderdelen die bij het gebruik onder spanning staan.
- Het gebruik van muurstrips van massief hout op het werkblad achter de kookplaat is toegelaten voor zover de minimumafstanden volgens de inbouwtekeningen worden gerespecteerd.
- De minimumafstanden aan de achterkant van de kookplaatuitsparingen moeten volgens de inbouwtekening worden gerespecteerd.
- Bij het inbouwen naast een hoge kast is een veiligheidsafstand van minstens 50 mm vereist. De zijkant van de hoge kast moet met warmtebestendig materiaal worden bekleed. Om goed te kunnen werken dient de afstand echter ten minste 300 mm te bedragen.
- De afstand tussen kookplaat en afzuigkap moet minstens zo groot zijn als in de montagehandleiding van de afzuigkap is voorgeschreven.
- Het verpakkingsmateriaal (plastic folie, piepschuim, nagels, enz.) moet uit de buurt van kinderen worden gehouden omdat deze delen eventuele risicobronnen vormen. Kleine onderdelen kunnen worden ingeslikt en bij folie bestaat er verstikkingsgevaar.

7.2 Ventilatie

- De inductiekookplaat is voorzien van een ventilator die automatisch aan- en uitgaat. Als de temperatuurwaarden van de elektronica een bepaalde drempel overschrijden, start de ventilator met lage snelheid. Wordt de inductiekookplaat intensief gebruikt, dan schakelt de ventilator over naar een hogere snelheid. Als de elektronica voldoende is afgekoeld, reduceert de ventilator zijn snelheid en schakelt automatisch uit.
- De afstand tussen de inductiekookplaat en de keukenmeubels of de ingebouwde apparaten moet groot genoeg zijn, zodat de inductie voldoende geventileerd wordt.
- Als het vermogen van een kookzone regelmatig vanzelf gereduceerd of uitgeschakeld wordt (zie hoofdstuk 'Oververhittingsbeveiliging'), is de koeling waarschijnlijk onvoldoende. In dat geval is het aanbevolen de achterwand van de onderkast ter hoogte van de uitsparing in het werkblad te openen en de voorste dwarslijst van het meubel over de gehele breedte van de kookplaat te verwijderen, zodat een betere luchtcirculatie mogelijk is.

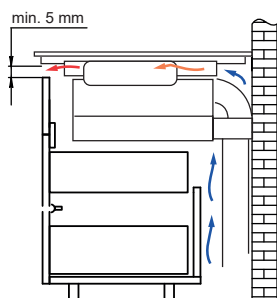

Voor een betere ventilatie van de kookplaat wordt vooraan een luchtspleet van 5 mm aanbevolen.

7.3 Montage

Belangrijke opmerkingen

- Overmatige warmteontwikkeling langs onder, bijv. door een oven zonder dwarsstroomventilator, moet worden vermeden.
- Als bij inbouwfornuizen de pyrolysefunctie wordt gebruikt, mag de inductiekookplaat niet worden gebruikt.
- Bij de inbouw boven een lade moet erop worden gelet dat er geen puntige voorwerpen in de lade worden bewaard. Die kunnen anders aan de onderkant van de kookplaat blijven haken en de lade blokkeren.
- Als er zich een tussenbodem onder de kookplaat bevindt, moet de minimale afstand tot de onderkant van de kookplaat 20 mm bedragen om voldoende ventilatie van de kookplaat te garanderen.
- De kookplaat mag niet boven koelkasten, vaatwassers, wasmachines of droogkasten worden ingebouwd.
- Om brand te vermijden, moet erop worden gelet dat geen brandgevaarlijke, licht ontvlambare of door warmte vervormbare voorwerpen direct naast of onder de kookplaat worden geplaatst of gelegd.

Kookplaatafdichting

Vóór het inbouwen moet de meegeleverde kookplaatafdichting zonder onderbreking worden ingelegd.

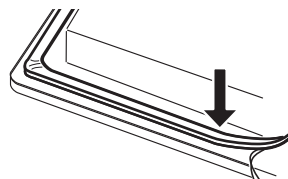

- U moet verhinderen dat er tussen de rand van de kookplaat en het werkblad of tussen het werkblad en de muur vloeistoffen in de daaronder ingebouwde elektrische apparaten kunnen indringen.
- Bij inbouw van de kookplaat in een oneffen werkblad, bijv. met een keramisch of vergelijkbaar oppervlak (tegels enz.) moet de pakking, die zich evt. aan de kookplaat bevindt, worden verwijderd. In de plaats daarvan moet de verbinding tussen kookplaat en werkblad met plastische afdichtmaterialen (kit) worden afgedicht.
- De kookplaat in geen geval met silicone vastkleven! Anders is het later niet meer mogelijk de kookplaat weer te verwijderen zonder ze te vernielen.

Uitsparing in het werkblad

De uitsparing in het werkblad moet zo nauwkeurig mogelijk met een goed, recht zaagblad of een bovenfrees worden uitgezaagd. De snijvlakken dienen daarna te worden verzegeld zodat er geen vocht kan binnendringen.

De uitsparing voor de kookplaat wordt volgens de afbeeldingen uitgezaagd. De keramische kookplaat moet absoluut horizontaal en op gelijke hoogte met het werkblad liggen. Eventuele spanningen kunnen de glazen plaat doen breken. Controleren of de pakking van de kookplaat correct zit en volledig afsluit.

**7.4 Variabele montagemogelijkheden:
opliggende montage**

Afmetingen in mm

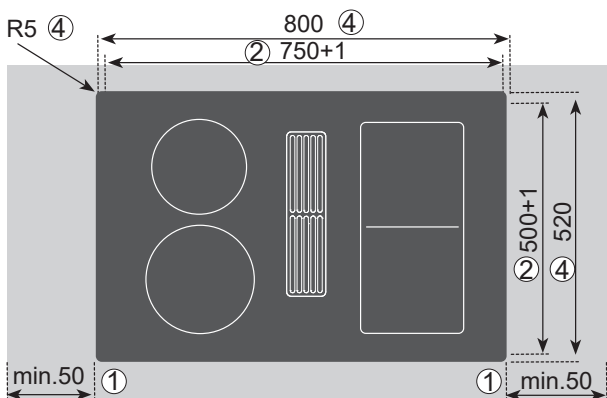

De kookplaat inzetten en justeren.

- ① Minimumafstand tot naburige wanden
- ② Afmetingen uitsparing
- ③ Uitfreesmaat
- ④ Buitenmaat kookplaat

Belangrijk!

Als de keramische kookplaat scheef zit of spant, bestaat er verhoogd breukgevaar bij de montage!

**7.5 Variabele montagemogelijkheden:
vlakke, randloze montage**

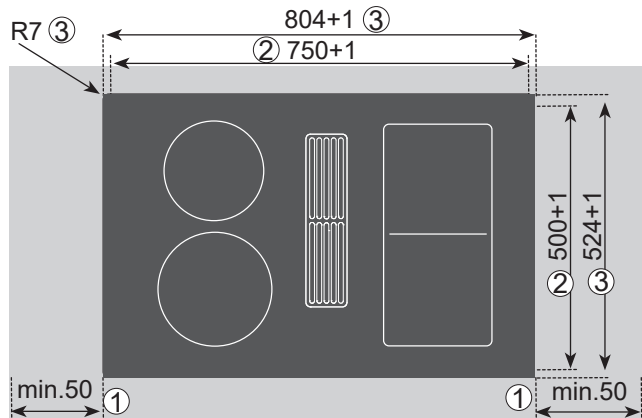

Afdichttape in de hoek van de steunrand van het aanrecht aanbrengen, zodat geen siliconenlijm onder de kookplaat kan terechtkomen.

De kookplaat zonder lijm in de uitsparing van het werkblad leggen en uitlijnen. Eventueel hoogtecompensatieplaten eronder leggen.

De spleet tussen kookplaat en aanrechtblad met siliconenlijm voegen.

Belangrijk!

Siliconenlijm mag op geen enkele plaats onder het oplegvlak terechtkomen. Het uitnemen op een later tijdstip wordt daardoor onmogelijk. Bij negeren komt de garantie te vervallen.

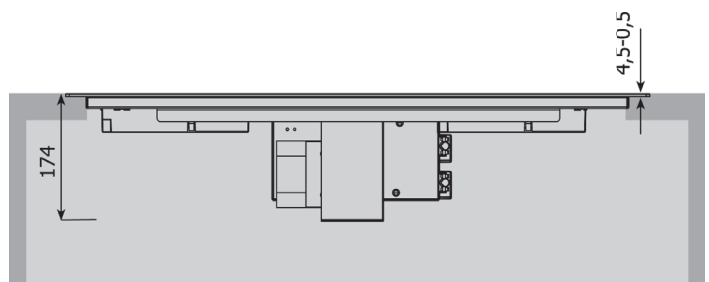
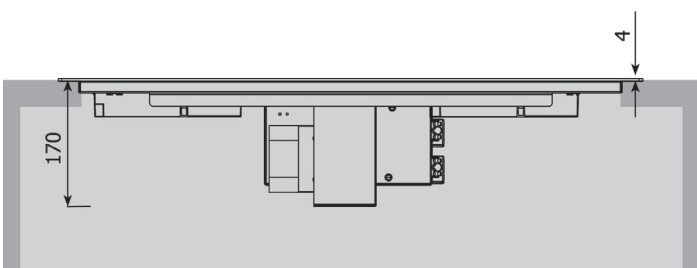

7.6 Montage afzuigsysteem

Hete lucht

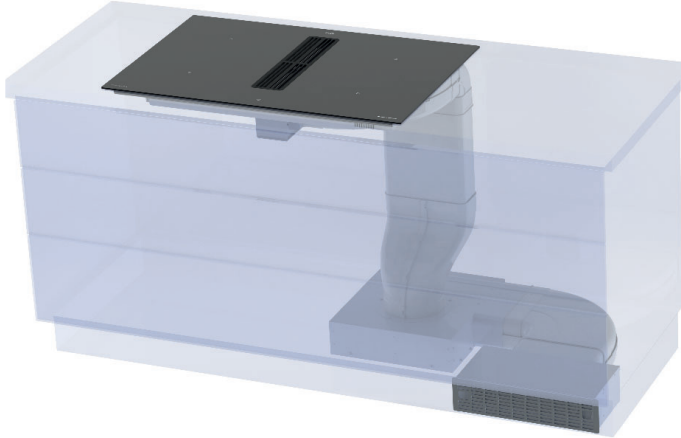

Afvoerlucht

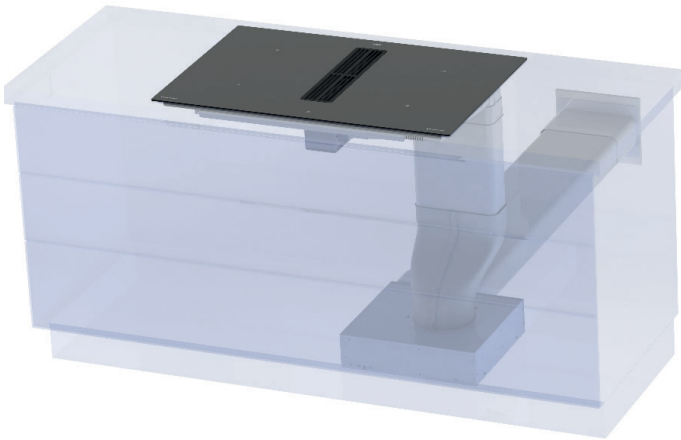

Zijaanzicht in ingebouwde staat

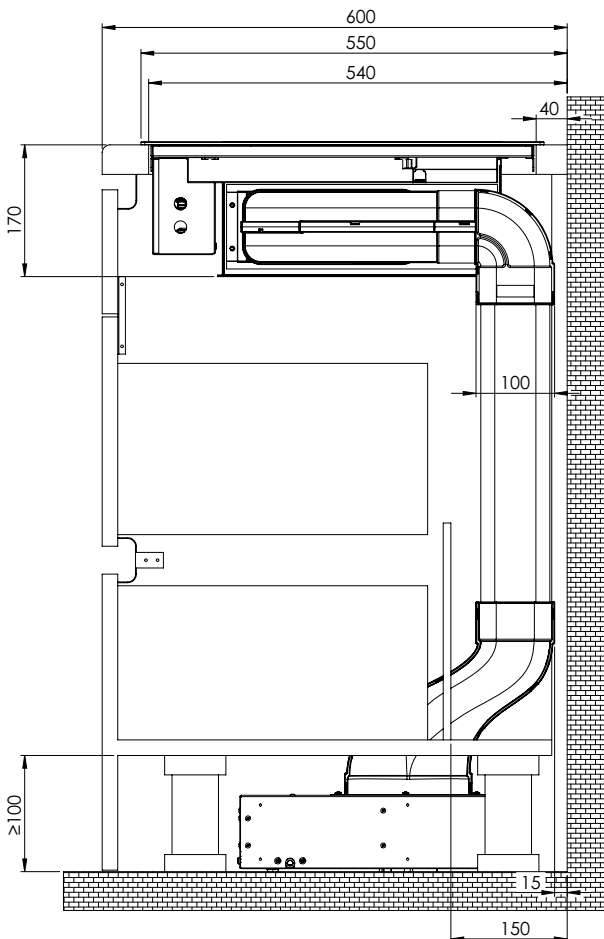

Achteraanzicht van een 80 cm brede kast

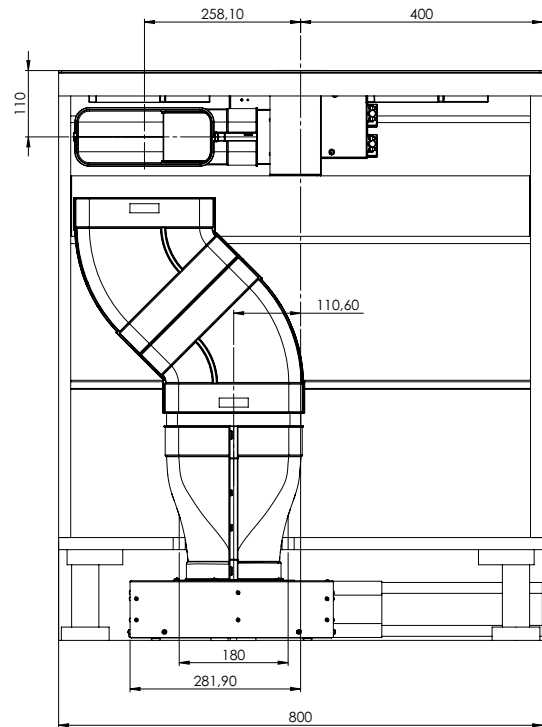

Achteraanzicht van een 90 cm brede kast

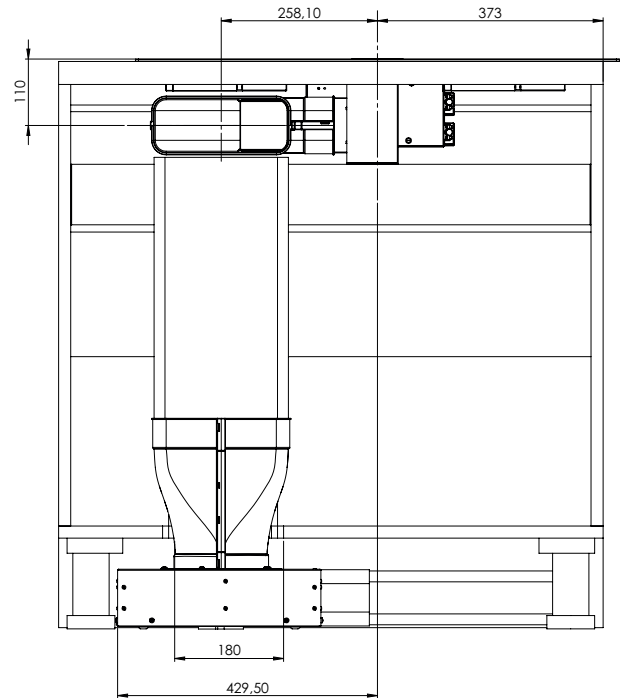

7.7 Montage kookplaatventilator

- Het product mag alleen door een erkende vakman met inachtneming van de plaatselijk geldende voorschriften worden aangesloten; hetzelfde geldt voor de afzuigingsaansluitingen. De installateur is verantwoordelijk voor de storingsvrije werking op de montageplek!
- Let bij de inbouw op de geldende bouwvoorschriften van de desbetreffende landen en de energiebedrijven.
- De kookplaatventilator kan als afvoerlucht- en als circulatieluchtapparaat worden ingezet.
- De afzuiglucht in een voor dat doel aangebrachte ventilatieschacht of door de huismuur naar buiten leiden.
- De afzuiglucht mag niet via een in gebruik zijnde rook- of gasafvoerschouw worden afgevoerd. Vraag in geval van twijfel advies bij een erkend schoorsteenveger.
- Als in de buurt van de kookplaatventilator een haardafhankelijk vuur (hout-, kool-, olie- of gasvuur) aanwezig is, moet er voor voldoende, vers aangevoerde lucht worden gezorgd. Anders bestaat er gevaar voor vergiftiging. Een veilige werking van de kookplaatventilator is gewaarborgd als de door de kookplaatventilator veroorzaakte onderdruk de 0,04 mbar (4 Pa) niet overschrijdt en er voldoende verse lucht de ruimte in kan stromen.
- Afvoerluchtleidingen moeten voldoen aan brandklasse B 1 DIN 4102.
- Zorg ervoor dat er geen kleinere maat aansluitmof wordt gekozen dan de minimale, nominale breedte.
- Het is van belang dat er altijd gebruik wordt gemaakt van het voor de luchtgeleiding aanbevolen en met de kookplaatafzuiging compatibele systeem. Wij bevelen het gebruik van **optimAIRo** componenten aan voor een optimale luchtstroom.
- De nominale breedte van de circulatieluchtbuizen mag niet lager zijn dan 150 mm.
- Afvoerluchtleidingen zouden zo kort mogelijk moeten zijn, niet in een hoek van 90 graden maar in wijde bochten doorgetrokken moeten worden en geen diameterreducties mogen hebben.
- Buisdiameters nooit kleiner dan 150 mm kiezen. 50 cm voor de ventilatiemodule mogen geen bochten/hoeken worden aangebracht.
- Tussen twee hoeken/bochten altijd een recht stuk van ca. 50 cm plaatsen.
- De diameters van roosters en de uitsparing in de plint zouden minimaal overeen moeten komen met de diameter van de afvoerluchtleiding. Er dient een uitstroombopening van minstens 500 cm² aanwezig te zijn. De plintlijsthoogte inkorten of passende openingen aanbrengen.
- Zorg er tijdens de installatie voor dat de circulatieluchteenheid ook na het afmonteren van de keuken toegankelijk blijft.
- Eventueel moeten plintpoten van de keukenkastjes worden verplaatst.



OPMERKING

Bij circulatiebedrijf dient voortdurend voldoende geventileerd te worden om de luchtvochtigheid af te voeren.

7.8 Aansluiting raamcontact/relaisaansluiting



WAARSCHUWING VOOR ELEKTRISCHE ENERGIE! ER BESTAAT LEVENSGEVAAR!

In de buurt van dit symbool zijn onder spanning staande onderdelen aangebracht. Afdekkingen die hiermee gemarkeerd zijn, mogen uitsluitend door een erkende elektromonteur worden verwijderd.

Let op!

De aansluiting van het relais kan onder netspanning staan! Persoonlijk letsel door elektrische schokken! Voor het aansluiten van het schakelsysteem moet de kookplaat stroomloos worden geschakeld.

De elektische aansluiting mag uitsluitend door een erkend vakman worden uitgevoerd!

De aanwijzingen onder 7.9 Elektrische aansluiting moeten in acht worden genomen!

Raamcontactschakelaar (A)

Spanning DC 16V, max. DC 20V

Alleen goedgekeurde raamcontactschakelaars met potentiaalvrij contact mogen op de contactlus worden aangesloten. Het contact moet gesloten zijn wanneer het raam open is.

Relaisaansluiting (B)

Schakelvermogen max. 240V, 4A

Potentiaalvrij relaiscontact

Contactdoos (C)

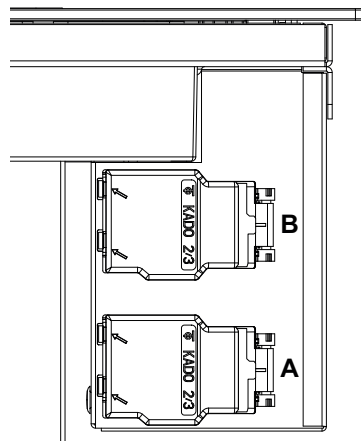

Voorraanzicht

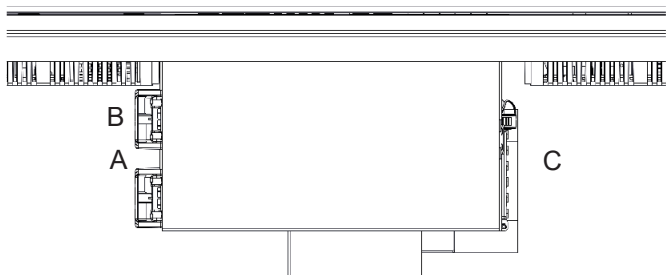

7.9 6-polige stekker aansluiting ventilator



GEVAAR
Gevaar voor elektrische schokken
 De stekker van de ventilator moet voor de netaansluiting worden ingestoken!
 Voor het opnieuw openen van de stekkerverbinding moet het toestel in elk geval stroomloos worden geschakeld. De netaansluiting mag pas plaatsvinden als de stekkerverbinding tot stand is gebracht.
 De kookplaat mag alleen worden ingeschakeld, als de contrastekker van de ventilator goed is ingestoken en de stekkerborging is gesloten.

Werkwijze

Voor de ventilatoraansluiting dient u beide 6-polige stekkers met elkaar te verbinden.

Stekkerborging op de 6-polige stekker (ventilator) van de kookplaat openen en de 6-polige contrastekker van de ventilator(en) insteken tot deze goed vastklikt.

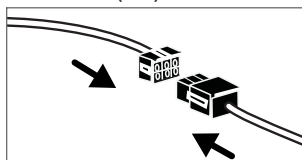

7.10 Elektrische aansluiting



WAARSCHUWING VOOR ELEKTRISCHE ENERGIE! ER BESTAAT LEVENSGEVAAR!
 In de buurt van dit symbool zijn onder spanning staande onderdelen aangebracht. Afdekkingen die hiermee gemarkeerd zijn, mogen uitsluitend door een erkende elektromonteur worden verwijderd.

- De elektrische aansluiting mag uitsluitend door een erkend vakman worden uitgevoerd!
- De wettelijke voorschriften en aansluitvoorwaarden van de plaatselijke elektriciteitsmaatschappij moeten strikt worden nageleefd.
- Bij het aansluiten van het apparaat moet een installatie worden voorzien die het mogelijk maakt het apparaat met een contactopeningswijde van ten minste 3 mm met alle polen van het net te scheiden. Geschikte scheidingsinstallaties zijn LS-schakelaars, zekeringen en contactoren. Bij aansluiting en reparatie het toestel met een van deze installaties stroomloos maken.
- De aardleider moet zo lang zijn dat hij bij het begeven van de trekontlasting pas na de stroomvoerende aders van de aansluitkabel met trekkracht wordt belast.

- De overtollige kabellengte moet uit de inbouwzone onder het toestel worden getrokken.
- U moet er ook op letten dat de netspanning met de op het typeplaatje aangegeven netspanning overeenstemt.
- Bij het ingebouwde toestel mag geen contact mogelijk zijn met onderdelen die bij het gebruik onder spanning staan.
- Let op: Door een verkeerde aansluiting kan de vermogenselektronica worden vernield.
- Het apparaat is alléén toegelaten voor een vaste aansluiting. Het mag niet met een geaard stopcontact worden aangesloten.

Aansluitwaarden

Netspanning: 380-415V 3N~, 50/60Hz

Nominale componentenspanning: 220-240V

Aansluitingsmogelijkheden: 6-polige aansluiting

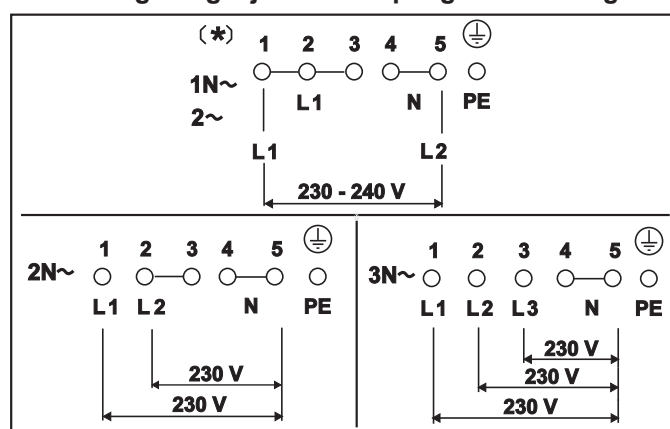

** Deze aansluitingsvariant is in Zwitserland niet door de SEV toegelaten.

Aansluitkabel standaard aanwezig

- De kookplaat is bij levering met een temperatuurbestendige aansluitkabel uitgerust.
- De netaansluiting geschiedt volgens het aansluitschema.
- Als de netaansluitkabel van dit apparaat wordt beschadigd, moet hij door een speciale aansluitkabel worden vervangen. Om risico's te vermijden mag dit alleen door de fabrikant of zijn klantenservice gebeuren.

Aansluitingsmogelijkheden

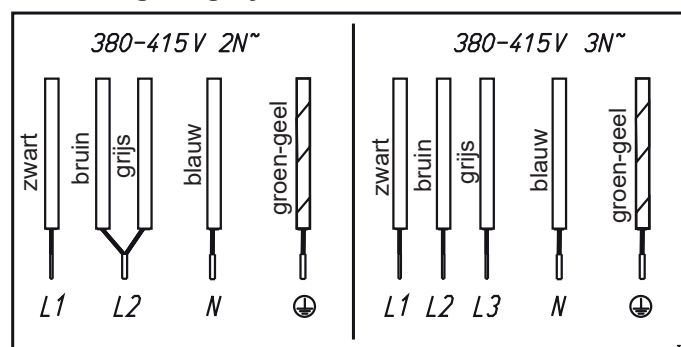

7.11 Technische gegevens

Afmetingen kookplaat	
hoogte/ breedte/ diepte..... mm	174 x 800 x 520
Kookzones	
1x Inductiekookzone.....Ø cm / kW	21/ 2,3/ 3,0*
1x Inductiekookzone.....Ø cm / kW	18/ 1,85/ 2,1*
2 inductiekookzones..... cm / kW	19x22/ 2,1/ 3,7*
Brugfunctie	3,7
Ventilator	
Max. luchtstroom	m ³ /h 596
Aansluitwaarden	
Kookplaat	kW 7,4
Ventilator	kW 0,168

* Vermogen bij ingeschakelde powerstand

7.12 Inbedrijfstelling

Na het inbouwen van de kookplaat en na het inschakelen van de voedingsspanning (aansluiting op het net) vindt eerst een zelftest van de besturing plaats en verschijnt er een service-informatie voor de klantenservice.

Belangrijk: bij de aansluiting op het net mogen er geen voorwerpen op de touch-control sensoren liggen!

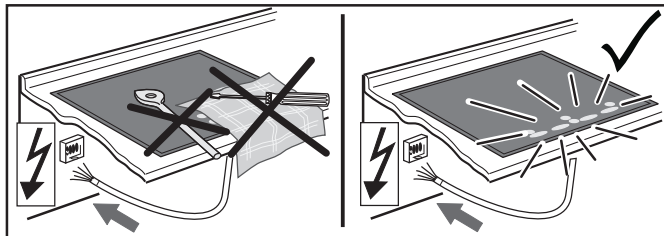

Met een sponsje en wat afwasmiddel even over het oppervlak van de kookplaat vegen en vervolgens droogwrijven.

8 Buitenbedrijfstelling, afvoer

8.1 Buitenbedrijfstelling

Als het apparaat ooit is uitgediend, vindt de buitenbedrijfstelling plaats.

- Schakel de zekering in de huisinstallatie uit om het risico op elektrische schokken uit te sluiten.
- Voer de kookplaat na de demontage milieuvriendelijk af.

8.2 Verwijderen van de verpakking

Verwijder de transportverpakking op een zo milieubewust mogelijke manier. De recyclage van het verpakkingsmateriaal bespaart grondstoffen en vermindert de afvalberg.

8.3 Verwijderen van oude apparaten



Het symbool op het product of op de verpakking wijst erop dat dit product niet als huishoudafval mag worden behandeld. Het moet echter naar een plaats worden gebracht waar elektrische en elektronische apparatuur wordt gerecycled.

Door dit product correct te verwijderen, draagt u bij aan de bescherming van het milieu en de volksgezondheid. Het milieu en de volksgezondheid worden in gevaar gebracht door het product verkeerd te verwijderen. Voor meer details in verband met het recyclen van dit product, kunt u het beste contact opnemen met de gemeentelijke instanties, het bedrijf of de dienst belast met de verwijdering van huishoudafval of de winkel waar u het product hebt gekocht.







All products and
instructions can be found on our
website



 benthaus

+49 2773 91890-09
info@benthaus.style
www.benthaus.style

Kalteiche-Ring 56
35708 Haiger

© Copyright benthaus 2021

All rights reserved. We reserve the right to make
color deviations due to the photo and printing, as
well as changes in the interest of technical progress.